

Miele
NOVOTRONIC

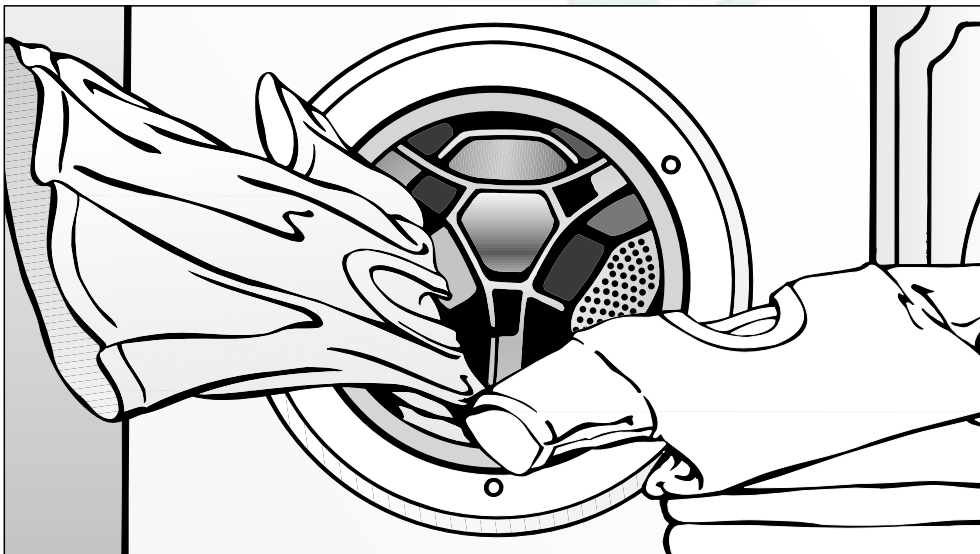

Инструкция по эксплуатации Автоматическая стирально-сушильная машина WT 946 WPS

До установки, подключения и подготовки к работе **обязательно** прочтите инструкцию по эксплуатации. Этим Вы обезопасите себя и предотвратите повреждения изделия.



Описание прибора	4
Инструкция по технике безопасности	7
Ваш вклад в сохранение природы	10
Стирка и сушка без вреда для природы	11
Перед первой стиркой	12
Стирка	
Подготовка белья к стирке	13
<u>Стирка</u>	14
Добавление и удаление части белья во время стирки	16
Символы указаний по уходу за изделиями	17
Закладка стиральных средств	18
Полоскание с добавками для смягчения ткани/накрахмаливание	20
Отдельно полоскание с добавками	21
Отдельно крахмаливание	21
Дополнительные функции к программам стирки	22
Обзор программ стирки	24
Выполнение программ стирки	26
Сушка	
Подготовка белья к сушке	28
<u>Отдельная сушка</u>	29
Обзор программ сушки	32
Стирка и сушка	
<u>Стирка и сушка без перерыва</u>	34
После каждой стирки или сушки	35
Изменение программы	36
Запуск по таймеру/блокировка	37
Функции программирования	38

Обслуживание

Чистка и уход	41
Устранение неисправностей	45
Что делать, если ... ?	45
Специализированный сервис	53
Ремонт	53
Обновление программы (PC)	53
Сертификат	53
Срок службы.	53

Установка и Подключение

Размещение	54
Подключение воды	60
Подключение электропитания	64

Данные потребления.	65
--------------------------------------	----

Технические характеристики.	66
--	----

Общая информация

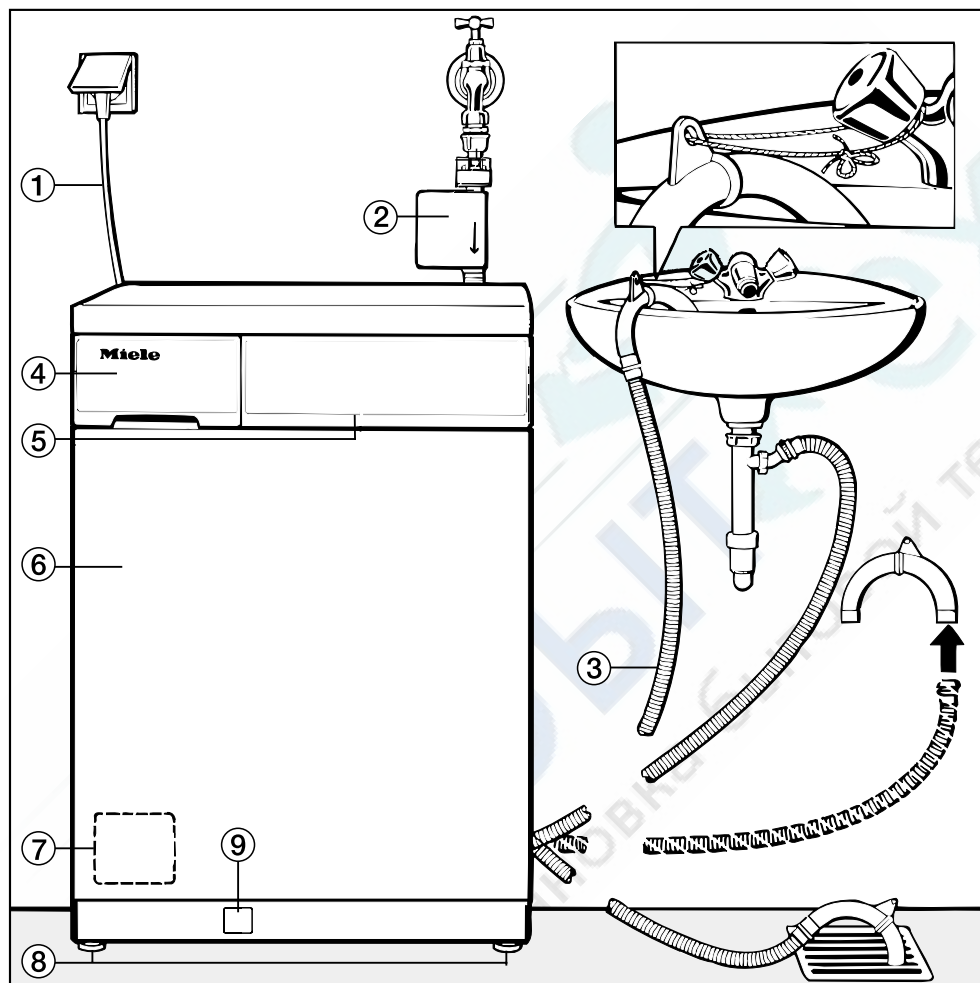

① Подключение электропитания

② Шланг для залива с системой Waterproof

③ Сливной шланг с изогнутым/вращающимся концевиком

④ Кювета для мощных средств

⑤ Панель управления

⑥ Дверца

⑦ Крышка фильтра и насоса стирального раствора

⑧ Четыре регулируемые по высоте ножки

⑨ Крышка устройства аварийного слива

Панель управления

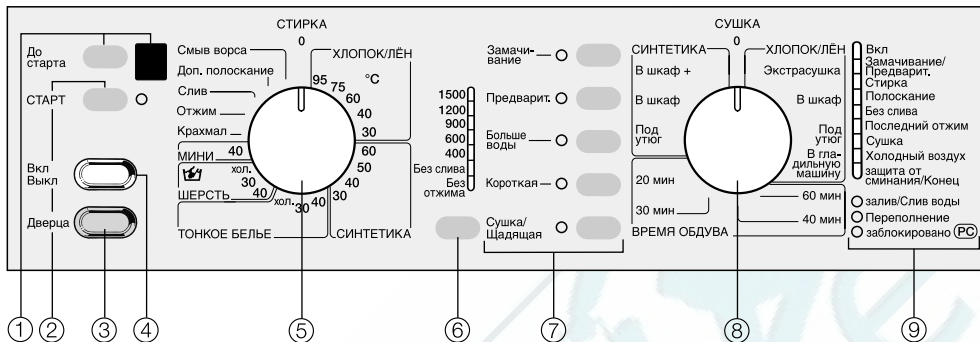

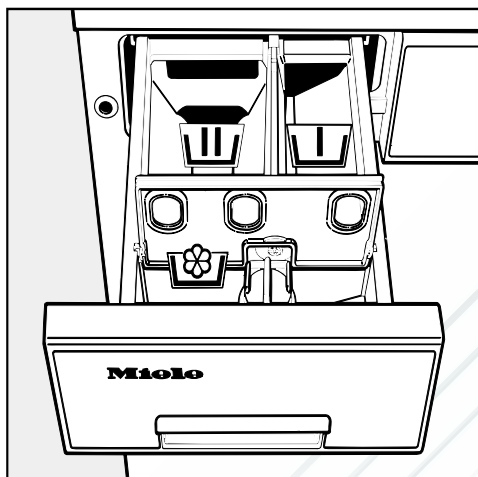

- ① Кнопка "До старта" (запуск по таймеру) и дисплей
- ② Кнопка "СТАРТ" для программ стирки/сушки. Контрольный индикатор мигает: программа готова к запуску.
- ③ Кнопка "Дверца" для открытия люка.
- ④ Кнопка "Вкл/Выкл" для включения/выключения или прерывания программы.
- ⑤ Переключатель программ - СТИРКА -
- ⑥ Кнопка "Отжим" для:
 - задания скорости барабана при отжиге
 - остановки после полоскания
 - стирки без последнего отжима
- ⑦ Кнопки для дополнительных функций.
- ⑧ Переключатель программ - СУШКА -
- ⑨ Контрольные индикаторы состояния программ и сбоев.

Отсек для стиральных средств и добавок



Ячейки для

-  = стиральных средств основной стирки
-  = стиральных средств предварительной стирки
-  (с дверцей) = добавок для смягчения тканей

Краткое описание

С помощью этой машины Вы можете:

- только стирать (максимум 5 кг);
 - только сушить (максимум 2,5 кг);
- или
- стирать и сушить без перерыва (максимум 2,5 кг).

Программы устанавливаются поворотом **переключателя программ**, с помощью кнопок можно задавать к ним **дополнительные функции**.

При включение дополнительных функций горят соответствующие контрольные индикаторы.

Переключатели программ можно поворачивать вправо и влево.

Запуск программ производится нажатием кнопки "СТАРТ".

Контрольные индикаторы состояния программ

(справа на панели управления) информируют Вас о выполнении программы стирки или сушки.

Дополнительно можно воспользоваться **функциями программирования**, которые позволяют настроить машину на меняющиеся условия эксплуатации.

Краткая инструкция

В главах

- "Только стирка"
- "Только сушка"
- "Стирка и сушка без перерыва"

приводятся пронумерованные (1, 2, 3...) последовательности действий, которые можно использовать как краткие инструкции.

Перед первым использованием машины прочитайте руководство по эксплуатации. В нем содержатся важные указания по технике безопасности, использованию и техническому обслуживанию машины. Этим Вы обезопасите себя и избежите возможных повреждений машины.

Аккуратно храните руководство по эксплуатации, передайте его в целостности и сохранности следующему владельцу машины.

допускается установка и эксплуатация поврежденной машины.

Перед подключением машины обязательно сравните параметры подключения машины (предохранители, напряжение и частоту) на типовой табличке с параметрами сети электропитания. При необходимости возьмите эти данные в службе по электроснабжению.

Электрическая безопасность машины гарантирована только тогда, когда машина подключена к системе электропитания с заземлением.

Очень важно, чтобы это условие выполнялось и подключение производилось специально подготовленным персоналом. Производитель не может нести ответственность за ущерб, причиненный пользователю в результате отсутствия или неисправности заземления.

В целях безопасности запрещается использовать кабели-удлинители (существует опасность перегрева и возгорания).

Машина соответствует требованиям техники безопасности. Неквалифицированный ремонт может привести к непредсказуемой опасности для пользователя, за которую производитель не несет ответственности. Ремонт может производиться только специалистами, аттестованными фирмой Миле.

Использование по назначению

- Машина предназначена только для
 - стирки трикотажных изделий, сделанных из вручную стираемой шерсти или на которых в этикетке производителя имеется пометка "для машинной стирки".
 - сушки выстиранных в воде трикотажных изделий, на которых в этикетке производителя имеется пометка "пригодны для сушки".

Применение в других целях опасно и полностью исключено. Производитель не несет ответственности за ущерб, причиненный пользователю в результате использования им машины не по назначению.

Техника безопасности

- Перед установкой машины проверьте отсутствие видимых повреждений машины. Не

■ Машина считается отключенной от сети электропитания, если:

- Вилка кабеля электропитания вынута из сетевой розетки
- Предохранитель на щитке электропитания в доме выключен
- Предохранитель с резьбой вывернут на щитке электропитания в доме.

■ Система подачи воды защитит Вас от затопления водой, если выполнены следующие условия:

- Подключение водопровода и электропитания выполнено по инструкции.
- Машина исправна и все видимые повреждения устранены.

■ Неисправные детали допускается заменять только на запасные части фирмы Миле. Фирма гарантирует выполнение своих обязательств в полном объеме только при использовании фирменных запасных частей.

■ При повреждении кабеля подключения к сети питания его допускается заменять только на специальный кабель фирмы Миле!

Инструкция по использованию

■ **Осторожно, металлическая крышка после сушки горячая!**

После сушки дверцу следует открыть. Не касайтесь стекла дверцы с внутренней стороны. Из-за высокой температуры возможно возгорание.

■ Не допускается установка машины в неотапливаемых помещениях во время морозов. Замерзшие шланги могут трескаться и ломаться, а надежность работы электроники после воздействия температур ниже нуля снижается.

■ Перед вводом в эксплуатацию удалите упаковку для транспортировки с задней стенки машины (смотри главу "Размещение"). Неудаленная упаковка при отжиге может повредить рядом стоящие приборы и мебель.

■ Закрывайте водопроводный кран на время Вашего длительного отсутствия (например, на время отпуска) в основном в случаях, когда по близости от машины нет водостока в полу.

■ Опасность затопления водой! Перед закреплением сливного шланга на краю ванны или раковины проверьте, достаточно ли быстро вода стекает в канализацию. Не допускайте скручивания и сползания сливного шланга. Сила отдачи вытекающей воды может отбросить сливной шланг в сторону.

■ Следите за тем, чтобы посторонние предметы (например, гвозди, иголки, монеты, канцелярские скрепки) не попадали в стирку вместе с бельем. Эти предметы могут повредить детали машины (например, фильтр стирального раствора, барабан и т.д.). Поврежденные детали могут испортить стираемое белье.

■ При правильной дозировке стирального порошка удаление известковых отложений в машине не требуется. Если же Ваша машина настолько засорена, что требуется их удаление, то используйте для этого специальные средства с защитой от коррозии. Эти специальные средства можно приобрести в фирменных магазинах или специализированном сервисе фирмы Миле. При этом обязательно соблюдайте инструкции по применению средств удаления известковых отложений.

■ Не допускается использование в машине чистящих средств с содержанием растворителей (например, бензина), поскольку из-за них могут быть повреждены детали машины и образоваться ядовитые пары. Возникает также опасность возгорания и даже взрыва!

■ Трикотажные изделия, обработанные чистящими средствами с содержанием растворителей, перед стиркой следует прополоскать в чистой воде.

■ В машине допускается применение специальных красителей. При этом следует принимать во внимание инструкции производителя по их использованию.

■ Использование обесцвечивающих средств в машине может привести к коррозии ее деталей из-за содержащихся в них соединений серы, поэтому применение обесцвечивающих средств противопоказано.

■ Существует опасность возгорания трикотажных изделий, которые:

- содержат поролон, резину или резиноподобные материалы;
- обработаны огнеопасными чистящими средствами;
- содержат остатки закрепителей, шпрея, удалителя лака для волос или похожих веществ;
- содержат наполнители и при этом повреждены (например, дырявые подушки или куртки). Выпадающий наполнитель может стать причиной пожара.

■ При сушке в белье не должны находиться различные легкоплавкие предметы, например, полиэтиленовые пакеты, шарики и т.д., которые могут расплавиться и повредить белье.

Использование дополнительных принадлежностей

■ Дополнительные принадлежности допускается устанавливать только тогда, если на их применение имеется письменное согласие фирмы Миле.

Если Вы устанавливаете другие детали, то гарантия фирмы теряется.

Пред утилизацией отслужившей машины

■ Выньте вилку кабеля электропитания из сетевой розетки. Во избежание использования отслужившей машины отрежьте сетевой кабель с вилкой от машины.

Ваш вклад в защиту окружающей среды

Утилизация упаковки для транспортировки

Упаковка сохраняет машину от повреждений при транспортировке. Она сделана из легко утилизируемых экологически чистых материалов, предназначенных для переработки и многократного использования, что позволяет экономить сырье и снизить накопление отходов.

По возможности, сдайте упаковку в пункт приема вторсырья.

Утилизация отслужившей машины

Отслужившие машины содержат много ценных материалов, поэтому рекомендуется сдавать их в пункт приема вторичного сырья.

Не разрешайте детям пользоваться отработавшей свой срок машиной, когда она находится у Вас дома. Информация об этом содержится в данном руководстве по эксплуатации под рубрикой "Правила техники безопасности".

- Полностью используйте возможности загрузки каждой программы.
В этом случае потребление энергии и воды будет минимальным.
- Для обычно загрязненного белья бывает достаточно основной стирки.
- Если Вы используете дополнительную функцию "Замачивание" то можно снизить температуру основной стирки.
- Для стирки сильно загрязненного белья используйте дополнительную функцию "Замачивание" вместо функции "Предварительная стирка".
Для замачивания и последующей основной стирки используется то же самое количество стиральных средств.
- Легко загрязненное белье стирайте с дополнительной функцией "Короткая".
- Рекомендуется использовать стиральные средства в количестве, указанном на упаковке.
- Время стирки и полоскания регулируется автоматикой и сильно зависит от количества загруженного белья. В зависимости от загрузки время основной стирки может быть сокращено, а полоскание совсем отменено.
- При малой загрузке белья рекомендуется использовать меньшее количество стиральных средств (при половинной загрузке примерно на 1/3 меньше).
- Для сушки после стирки, а также при термоотжиме используйте повышенную скорость барабана. Это позволит сэкономить Вам время и электроэнергию.

Промойте ячейки отсека для стиральных средств и добавок от их остатков

- Откройте водопроводный кран.
- Поверните оба переключателя программ в положение "0".
- Включите машину нажатием кнопки "Вкл/Выкл".
- Белье пока не закладываете, а люк закройте.
- Добавьте немного моющего средства в ячейку  отсека для стиральных средств и добавок, задвиньте его.
- Переключатель программ - СТИРКА - поверните в положение "ХЛОПОК/ЛЕН 95°C".

Важно! Этот режим стирки устанавливается для того, чтобы электроника машины настроилась на условия окружающей среды.

- Нажмите кнопку "Больше воды".
- Нажимайте кнопку "Отжим" до тех пор, пока не загорится контрольный индикатор "Без отжима".
- Нажмите кнопку "СТАРТ".

После завершения работы этой программы из ячейки будут вымыты остатки загрязнений и стирального раствора.

Учет жесткости воды

Дозировка моющих средств, наряду с другими факторами, зависит от жесткости воды. В отсеке для стиральных средств и добавок имеется установочная маркеруказатель

жесткости воды. Жесткость воды, которую Вы используете, можно узнать в Вашей коммунальной службе по водоснабжению.

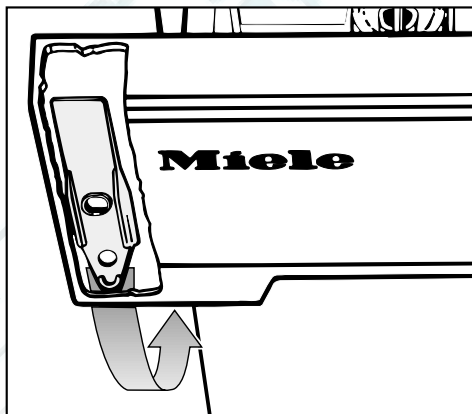

- На внутренней стороне панели отсека для стиральных средств и добавок находится специальный шпатель (желтого цвета).

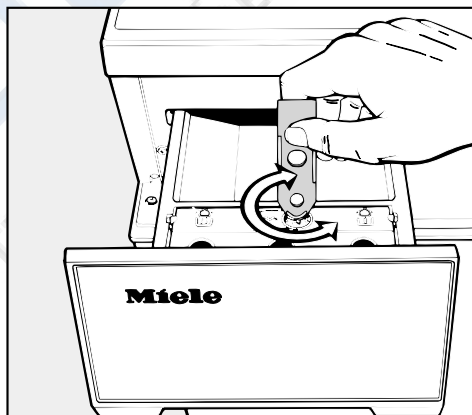

- С его помощью поверните маркеруказатель на соответствующую степень жесткости воды.

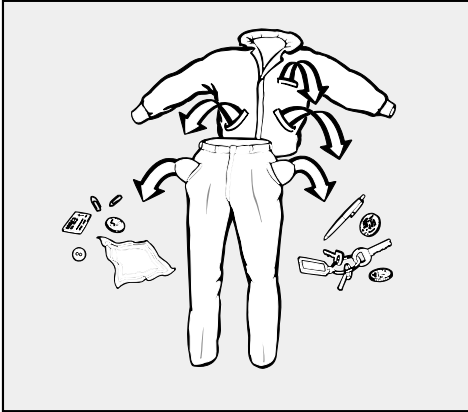

- Стирка штор:
Снимите имеющиеся в шторах ролики и другие металлические детали, или заверните их в пакет.
- Стирка трикотажных, вязанных изделий (например, свитеров, футболок), джинсов, брюк:
Выверните вещи наизнанку, если производитель это рекомендует.
- Стирка бюстгалтеров:
Слабо держащиеся косточки пришить или удалить.

■ Выньте все из карманов

Посторонние предметы (например, булавки, монеты, канцелярские скобки) могут повредить белье и детали машины.

■ Предварительная обработка пятен.

Пятна или сильно загрязненные воротнички предварительно обрабатываются жидкими или пастообразными стиральными средствами.

■ Рассортируйте белье.

Большинство трикотажных изделий имеют этикетки на воротнике или боковом шве с символом указаний по уходу за изделием. Отсортируйте белье в соответствии с этими символами.

Темные текстильные изделия при первой стирке несколько "полиняют". Чтобы при этом не окрасились светлые вещи, новые темные изделия стирайте первые несколько раз отдельно от светлых.

Чувствительные к стирке ткани стирайте отдельно и особенно аккуратно. При необходимости используйте специальные пакеты.

Не стирайте вещи, имеющие пометку

для стирки не предназначено

(символ )

При наличии особо стойких пятен обратитесь в химчистку.
Не допускается использование химических (содержащих растворители) чистящих средств!

1 Перед каждой стиркой

- Подготовьте белье.

Переключатель программ - СУШКА - должен находиться в положении "0". Иначе после стирки включается программа сушки.

- Откройте водопроводный кран.
- Включите машину нажатием кнопки "Вкл/Выкл".
- Нажмите кнопку "Дверца".
- Откройте люк.

2 Загрузка белья

- Загрузите белье в свободно развернутом виде.

Вещи разных размеров вперемешку стираются эффективнее и лучше распределяются при отжиме. Переполнение снижает эффективность стирки и способствует образованию смятых складок.

Максимальные нормы загрузки:

Белое/цветное белье	5,0 кг
Белье, не требующее особого ухода	2,0 кг
Тонкое белье	1,0 кг
Шерсть	1,0 кг
Мелкие изделия	2,5 кг
Накрахмаливание	5,0 кг
Отжим	5,0 кг
Только полоскание	5,0 кг

Стирка при максимальной загрузке:
перед сушкой после стирки разделите белье пополам.

Все вещи должны быть высушены за два цикла сушки.

3 Закрытие люка

- Закройте люк.
- Закрывать люк следует легким усилием без давления.
- Следите за тем, чтобы белье не защемилось между дверцей люка и кольцевой прокладкой.

4 Закладка стиральных средств

- Добавьте стиральные средства в отсек для стиральных средств и добавок.

Соблюдайте дозировку, указанную на упаковке.

Остальные инструкции смотри в главе "Закладка стиральных средств" и "Полоскание с добавками для смягчения ткани/Накрахмаливание".

5 Выбор программы стирки



- Поверните переключатель программы в требуемое положение. Описание программ приведено в главе "Обзор программ стирки"

6 Задание скорости барабана при отжиме

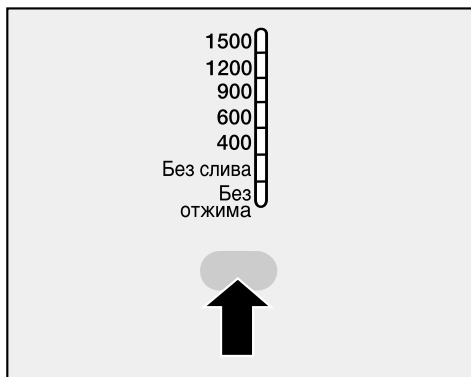

- Нажимайте кнопку "Отжим" до тех пор, пока не загорится контрольный индикатор требуемой скорости барабана.

7 Выбор дополнительной функции

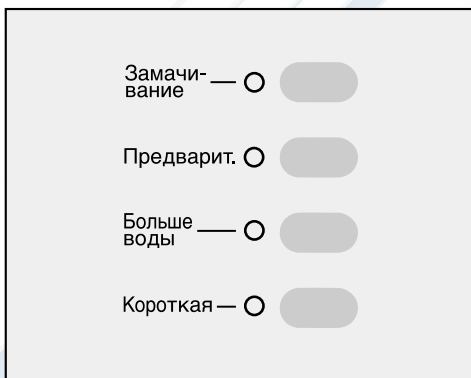

- При желании или необходимости задайте дополнительную функцию.

Инструкции по заданию дополнительных функций смотри в главе "Дополнительные функции".

"До старта" (запуск по таймеру)

- При необходимости задайте время "до старта".

Дополнительную информацию смотри в главе "Запуск по таймеру".

Функция памяти

Если для программы задается дополнительная функция и/или скорость барабана при отжиме, то все выбранные дополнительные функции запоминаются в памяти машины.

При повторном выборе программы машина будет работать с запомненными дополнительными функциями.

Исключение: Запуск по таймеру.

8 Запуск программы

При готовности программы к запуску мигает контрольный индикатор "СТАРТ".

- Нажмите кнопку "СТАРТ". После запуска программы контрольный индикатор "СТАРТ" горит ровным светом.

После стирки

- См. главу "После стирки или сушки".

Только стирка

Вы имеете возможность доложить или удалить часть белья в следующих программах стирки:















- ХЛОПОК/ЛЕН
- СИНТЕТИКА
- МИНИ 40°C
- Нажмите кнопку "Дверца", дверца люка откроется.
- Добавьте или удалите часть белья.
- Закройте дверцу люка.

Выполнение программы будет продолжено.



В следующих случаях люк открывать нельзя, а следовательно доложить или удалить часть белья невозможно:

- при температуре стирального раствора выше **70°C** (за исключением, если включена функция программирования "открытие люка при высокой температуре").
- если задана дополнительная функция "Больше воды" (повышенный уровень воды).
- если включена блокировка программы.





Символы указаний по уходу за изделиями**Стирка**

-  ХЛОПОК/ЛЕН 95°C; 75°C
-  ХЛОПОК/ЛЕН цветной 60°C
-  ХЛОПОК/ЛЕН цветной 40°C
-  ХЛОПОК/ЛЕН цветной 30°C
-  СИНТЕТИКА 60°C; 50°C
-  СИНТЕТИКА 40°C
-  СИНТЕТИКА 30°C
-  Тонкое белье 40°C
-  Тонкое белье 30°C
-  Ручная стирка
-  для стирки не предназначено
-  чистить в химчистке
-  в химчистке не чистить
-  хлорирование допускается
-  хлорирование не допускается

Сушка

-  при нормальной температуре
-  при низкой температуре
-  не для машинной сушки

Глажение

-  горячее
-  умеренно горячее
-  не горячее
-  не гладить

Стиральные средства

Вы можете использовать любые современные стиральные средства, предназначенные для автоматических стиральных машин, в том числе жидкие, компактные (концентрированные), в форме таблеток и в модульной оболочке.

Шерстяные и полушерстяные изделия следует стирать с использованием средств, предназначенных для их стирки.

На упаковке стиральных средств указана на их дозировка. Дозировка зависит от:

- количества белья
- степени его загрязнения:

слабая загрязненность

Загрязнение и пятна отсутствуют. Например, если загрязнение проявляется в неприятном запахе.

средняя загрязненность

Видны загрязнения и/или небольшие пятна.

сильное загрязнение

Видны сильно выраженные загрязнения и/или пятна.

- Жесткости воды.

Если Вам неизвестна жесткость воды, узнайте ее в Вашей коммунальной службе по водоснабжению.

Жесткость воды

Степень жесткости	Свойства воды	Общая жесткость в ммол/л	немецкие нормы жесткости °d
I	мягкая	0 - 1,3	0 - 7
II	средней жесткости	1,3 - 2,5	7 - 14
III	жесткая	2,5 - 3,8	14 - 21
IV	сверхжесткая	более 3,8	более 21

Правильная дозировка важна, поскольку . . .

. . . при недостаточном количестве моющих средств:

- ткань не отстирывается, со временем приобретает серый оттенок и становится жесткой
- белье приобретает засаленный вид
- на нагревательных элементах появляются известковые отложения

. . . при передозировке стиральных средств:

- увеличивается пенообразование
- понижается механическое воздействие на ткань
- снижается эффективность стирки, полоскания и отжима
- увеличивается потребление воды (за счет автоматически добавляемого цикла полоскания)
- увеличивается нагрузка на окружающую среду

Добавление стиральных средств для предварительной стирки производится через ячейку **Ш**.

Добавление стиральных средств для основной стирки производится через ячейку **Ш**. Если емкости ячейки **Ш** не хватает (например, при степени жесткости IV), часть стиральных средств может быть добавлена в ячейку **Ш**.

Смягчающие добавки для воды

В воду с жесткостью II-IV можно добавлять специальные смягчающие добавки. Правильная дозировка смягчающих добавок для воды имеется на их упаковке. Сначала закладывается стиральное средство, затем добавка.

Далее Вы можете дозировать смягчающую добавку как для воды жесткости I.

Рекомендация: Если Вы стираете с использованием многокомпонентных стиральных средств (например, стиральными средствами в модульной оболочке), заполняйте ячейки компонентами в следующей последовательности **Ш**:

1. Стиральное средство
2. Смягчающая добавка для воды
3. Пятноудалитель

В этом случае компоненты лучше смываются водой.

Полоскание с добавками/накрахмаливание

Добавки для смягчения ткани, добавки для придания ткани формы, твердые и жидкие подкрахмаливающие добавки

Добавки для смягчения ткани придают белью мягкость на ощупь и снимают статические заряды электричества при машинной сушке.

Добавки для придания ткани формы и жесткости - это синтетические вещества, которые придают белью, например, рубашкам, столовому и постельному белью жесткость и устойчивость форм.

Подкрахмаливающие добавки предназначены для накрахмаливания белого белья.

- Дозировка производится по рекомендациям производителя.

Полоскание с добавкой для смягчения тканей, добавкой для придания формы

- Откройте крышку ячейки .

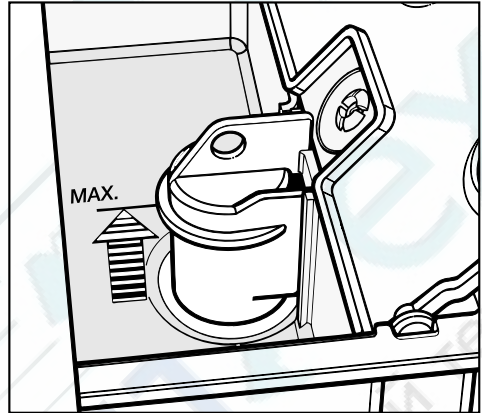

- Заложите добавку для смягчения ткани, добавку для придания формы и жесткости ткани или жидкую подкрахмаливающую добавку. **Не переходите отметку максимального уровня заполнения.**
- Закройте крышку и задвиньте отсек для стиральных средств и добавок в машину.

В последнем цикле полоскания эти добавки будут автоматически поданы в барабан. В конце программы стирки в ячейке остается небольшое количество воды .

После нескольких стирок с подкрахмаливающими добавками произведите чистку отсека, особенно всасывателя добавок и канала для добавки (глава "Чистка и уход").

Отдельное полоскание с добавками

- Заложите добавку для смягчения ткани или добавку для придания формы в ячейку **18**.
- Установите переключатель программ - СТИРКА - в положение "Крахмал".
- Задайте скорость барабана.
- Нажмите кнопку "СТАРТ".

Отдельно накрахмаливание

- Произведите подготовку и дозировку паdkрахмаливающей добавки как указано на упаковке.
- Заложите добавку в ячейку **17**.
- Установите переключатель программ - СТИРКА - в положение "Крахмал".
- Задайте скорость барабана.
- Нажмите кнопку "СТАРТ".

Дополнительные функции к программам стирки

- Дополнительные функции можно выбрать или отменить нажатием соответствующих кнопок.

Контрольный индикатор горит = выбор сделан

Контрольный индикатор не горит = выбор не сделан

Если дополнительные функции не имеют смысла для определенной программы, то их выбор для этой программы невозможен.

Соответствующий контрольный индикатор гаснет при отпускании кнопки.

Отжим/Без слива/ Без отжима

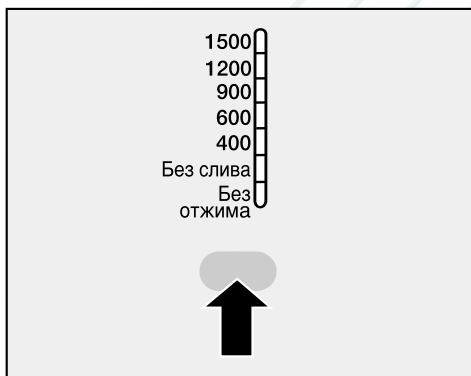

- Любую из этих функций можно выбрать многократным нажатием кнопки.

Отжим 400 - 1500 об/мин

Последний отжим при стирке или термоотжим при сушке.

Без слива

В конце программы текстильные изделия остаются в воде от последнего цикла полоскания.

Этим избегается образование смятых складок, если при этом белье не сразу вынимается из машины.

Продолжение программы:

- **в режиме с последним отжимом**
Задайте требуемую скорость барабана с помощью кнопки "Отжим".
- **в режиме без последнего отжима**
Нажимайте кнопку "Отжим" до тех пор, пока не загорится контрольный индикатор "Без отжима".

Без отжима

После последнего цикла полоскания отжим не производится.
После откачки воды машина переходит в состояние защиты от образования смятых складок.

Дополнительные функции к программам стирки



Для программ с предварительной стиркой:

- 1/4 всей дозы стиральных средств добавляется в ячейку для замачивания и предварительной стирки **Ш**, 3/4 дозы добавляются в ячейку для основной стирки **Ш**.

Предварительная стирка

Для сильно загрязненных текстильных изделий.

Замачивание

Для сильно загрязненных трикотажных изделий с высушенными и выцветшими пятнами (например, от крови, жиров, шоколада).

Время замачивания: 2 часа.

Дозировка моющих средств с дополнительной функцией "Замачивание":

Распределение рекомендованного производителем количества стиральных средств зависит от того, для какой программы выбрана функция замачивания.

Для программ без предварительной стирки:

- Вся доза стиральных средств добавляется в ячейку **Ш** или непосредственно в барабан на белье.

Больше воды

Во всех циклах программ стирки ХЛОПОК/ЛЕН, СИНТЕТИКА и МИНИ 40°C уровень воды должен быть повышен:

- При стирке чувствительных трикотажных изделий.
- При использовании трудносмываемых стиральных средств.
- При особых требованиях к полосканию.

Короткая стирка

Время стирки сокращается.

В программах стирки ХЛОПОК/ЛЕН и СИНТЕТИКА выполняются только два цикла полоскания с повышенным уровнем воды.

- Используется для легкозагрязненных трикотажных изделий.

Программа	Вид белья/текстиля	Температура	Макс. загрузка
ХЛОПОК/ЛЕН	Белье из хлопка и льна, например, постельное белье, столовое белье, махровые полотенца, джинсы, футболки, нижнее белье, белье для грудничков.	95°C до 30°C	5 кг
ХЛОПОК/ЛЕН (цветное белье) СИНТЕТИКА	Порции белья согласно нормам. Текстильные изделия из синтетических, полусинтетических тканей или легкостираемое белье из хлопка, например, рубашки, блузы, кители, скатерти.	60°C 60°C до 30°C	5 кг
ТОНКОЕ БЕЛЬЕ	Текстильные изделия их синтетических волокон и тканей, например, чулки, блузы, рубашки, тонкое белье. Шторы с пометкой производителя "для машинной стирки".	40°C до холодной стирки* 30°C и холодная стирка *	1 кг барабан заполняется на 1/2 до 3/4
ШЕРСТЬ 	Шерстяные или полушерстяные изделия для ручной или машинной стирки.	40°C до холодной стирки*	1 кг
МИНИ 40°C (мини-программа 40°C)	Слабо загрязненные текстильные изделия.	40°C	2,5 кг
Крахмал	Скатерти, сервировочное белье, фартуки, одежда для работы.	холодная стирка*	5 кг
Отжим	Стойкие к отжиму текстильные изделия, например, выстиранные вручную вещи.		5 кг
Слив Доп. полоскание	Все текстильные изделия, которые требуется только прополоскать.		
Смыв ворса	Без белья.		

* При задании температуры для "холодной стирки" вода нагревается до 24°C, поскольку температура водопроводной воды подвержена колебаниям. Это снижает эффективность стирки.

Рекомендации	Допустимые дополнительные функции	Функции отжима
Для стирки сильно загрязненного белья выберите функцию "Замачивание" или "Предварительная стирка". Темные трикотажные изделия стираются жидкими стиральными средствами.	<ul style="list-style-type: none"> - Замачивание - Предварит. стирка - Больше воды - Короткая 	<ul style="list-style-type: none"> - Отжим (макс. 1500) - Без слива - Без отжима
<p>Для тестирующих организаций: Контрольная программа согласно евростандарту EN 50229.</p> <p>Для стирки особо загрязненного белья выберите функцию "Замачивание" или "Предварит." .</p> <p>Для стирки слабо загрязненного белья нажмите кнопку "Короткая".</p> <p>Текстильные изделия, содержащие шерсть, стираются по программе "ШЕРСТЬ"</p> <p>Шторы, содержащие большое количество пыли, стираются по программе с функцией "Предварит." .</p>	<ul style="list-style-type: none"> - Замачивание - Предварит. стирка - Больше воды - Короткая - Замачивание - Предварительная стирка - Короткая стирка 	<ul style="list-style-type: none"> - Отжим (макс. 900 об/мин) - Без слива - Без отжима - Отжим (макс. 600 об/мин) - Без слива - Без отжима
Используйте жидкие стиральные средства. Для стирки изделий из других тканей, предназначенных для стирки вручную, скорость барабана следует уменьшить или отменить отжим совсем.		<ul style="list-style-type: none"> - Отжим (макс. 1200 об/мин) - Без слива - Без отжима
Дозируйте меньше стирального порошка (половину нормы).	- Добавка воды	<ul style="list-style-type: none"> - Отжим (макс. 1500 об/мин) - Без слива - Без отжима
белье должно быть свежевystиранным, но без добавки для смягчения ткани.		<ul style="list-style-type: none"> - Отжим (макс.1500 об/мин) - Без слива - Без отжима
Выберите скорость барабана с помощью кнопки "Отжим".		- Отжим (макс. 1500 об/мин)
		<ul style="list-style-type: none"> - Отжим (макс.900 об/мин) - Без слива - Без отжима
Ворсинки, оставшиеся в барабане после сушки, можно удалить смыванием. Не оставляйте белье в барабане!		

Выполнение программ стирки

	ХЛОПОК/ЛЕН белый, цветной	СИНТЕТИКА	ТОНКОЕ БЕЛЬЕ
Замачивание	по выбору	по выбору	по выбору
Предварительная стирка	по выбору	по выбору	по выбору
Основная стирка			
Охлаждение щелочного раствора	от 75°C	–	–
Полоскание со сменой воды	–	от 40°C	–
Число циклов – обычное	3 или 4 ¹⁾	3	3
полоскания – частичная загрузка	2	3	3
полоскания – короткая стирка	2	2	3
Отжим с полосканием (об/мин)	макс. 1000	макс. 500	–
Последний отжим (об/мин)	макс. 1500	макс. 900	макс. 600
Защита от сминания	макс. 30 мин	макс. 30 мин	макс. 30 мин
Ритм стирки	обычный	обычный	щадящий
Уровень воды – стирка	низкий ²⁾	низкий ²⁾	высокий
– полоскание	низкий ²⁾	средний ²⁾	высокий

Описание:

Цикл программы имеется

1) **4-й цикл полоскания** добавляется автоматически, если в барабане образуется много пены или задана скорость барабана меньше 900 об/мин.

2) Повышение уровня воды:

Уровень воды может быть повышен нажатием кнопки "Больше воды".

Охлаждение стирального раствора:

В барабан поступает дополнительное количество воды; стиральный раствор несколько охлаждается. Горячий стиральный раствор может повредить отводный из искусственных материалов.

Полоскание со сменой воды:

В конце основной стирки стиральный раствор постепенно охлаждается притоком и оттоком воды. Опасность сминания трикотажных изделий уменьшается.

ШЕРСТЬ:

Мокрая шерсть очень чувствительна к механическому воздействию. Механическое воздействие во время стирки снижается.

ШЕРСТЬ	МИНИ 40°C	Крахмал	Отжим	Доп. полоскание
-	-	-	-	-
-	-	-	-	-
-	-	-	-	-
-	-	-	-	-
2	2	-	-	2
2	2	-	-	-
-	-	-	-	-
макс. 600	макс. 500	-	-	-
макс. 1200	макс. 1500	макс. 1500	макс. 1500	макс. 900
-	макс. 30 мин	макс. 30 мин	макс. 30 мин	-
Шерсть	обычный	обычный	-	щадящий
низкий	низкий ²⁾	-	-	-
низкий	средний	-	-	высокий

Отжим с полосканием:

Между циклами полоскания текстильных изделий производится их отжим.

Последний отжим:

Максимальная скорость барабана в цикле задается с помощью кнопки "Отжим".

Защита от сминания:

Уменьшает образование смятых складок в текстильных изделиях посредством длительной выдержки белья в барабане. При этом барабан перемещается два раза в минуту. Состояние защиты от сминания можно в любой момент отменить нажатием кнопки "Дверца".

В программах с последующей сушкой цикл защиты от сминания выполняется после стирки, а не после сушки.

■ Перед сушкой посмотрите, какой символ указаний по уходу за изделиями имеется на этикетке:

- для сушки при нормальной температуре
- для сушки при низкой температуре (выберите дополнительную функцию "Сушка/Щадящая")
- не для машинной сушки.

Если символ отсутствует, то следуйте следующим правилам:

■ ХЛОПОК/ЛЕН И СИНТЕТИКА

сушатся при обычной температуре.

■ **Чувствительные ткани**, например, акрил, сушатся при низкой температуре (дополнительно нажмите кнопку "Сушка/Щадящая").

Следующие изделия не подлежат сушке:

– Шерстяные и полушерстяные изделия.

они склонны сваливаться и сморщиваться.

– заполненные пухом изделия, некоторые виды тонких тканей в зависимости от их качества склонны сморщиваться.

– ткани из чистого льна, их можно сушить, если это указано в этикетке по уходу. Иначе ткань может стать шероховатой.

Некоторые советы

некоторые трикотажные изделия (например, футболки, трикотаж) при первой стирке часто садятся. Поэтому: избегайте их пересушивания, в противном случае они могут сесть очень сильно. При необходимости покупайте эти изделия на один или два размера больше.

Белье, выстиранное с подкрамливающей добавкой, можно сушить. Для более сильного эффекта можно использовать двойную дозу подкрамливающей добавки.

Легко сминаемые ткани нельзя сушить слишком долго.

Рубашки из грубой ткани, не требующей особого ухода, или блузы из 100% хлопка в зависимости от их качества могут быть склонны к усиленному образованию смятых складок. Такие изделия сушатся по сокращенной программе не до конца. В экстремальных случаях рубашки и блузы не подлежат сушке в стиральной машине, пользуйтесь гладильной машиной для окончательного просушивания.

В изделиях из ткани, не требующей особого ухода, смятые складки образуются тем сильнее, чем больше загрузка машины. Это больше всего относится к чувствительным тканям. Поэтому старайтесь не перегружать машину.

Не допускается сушка новых трикотажных изделий темного цвета вместе со светлыми, т.к. светлые изделия могут окраситься.

Рекомендация:

Потребуется отдельная сушка, если для стирки заложено белье в большем количестве, чем допустимо для сушки.

❶ Перед каждой сушкой

- Подготовьте белье.

Переключатель программ - **ŃÒÈĎÈÀ** - должен находиться в положении "0".
Иначе перед сушкой будет выполняться программа стирки.

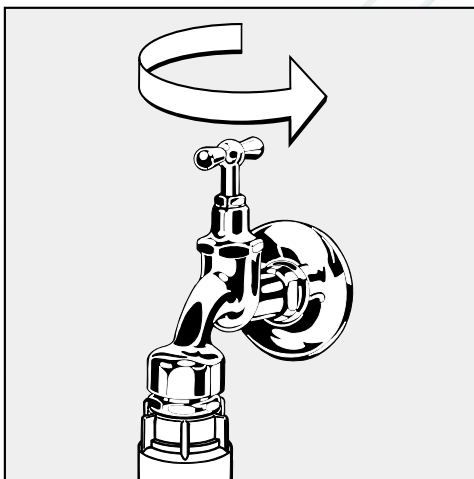

- Откройте водопроводный кран.
- Включите машину нажатием кнопки "Вкл/Выкл".
- Нажмите кнопку "Дверца".
- Откройте люк.

❷ Загрузка белья

- Отсортируйте трикотажные изделия в зависимости от типа ткани и остаточной влажности, насколько это возможно. Тогда Вы получите равномерно сухое белье.
- Загрузите белье в свободно развернутом виде.

Максимальные нормы загрузки белья:
Белое/цветное белье 2,5 кг
Белье, не требующее особого ухода 1,0 кг
Режим с выбором времени сушки 2,5 кг

При сушке в белье не должны находиться различные легкоплавающие предметы, например, полиэтиленовые пакеты, шарики и т.д., которые могут расплавиться и повредить белье и детали машины.

Не допускается переполнение барабана. Это уменьшит эффективность сушки.

❸ Закрытие люка

- Закройте люк легким усилием, хлопать не надо.
- Следите за тем, чтобы белье не зацемилось между дверцей и кольцевым уплотнением.

4 Выбор программы сушки

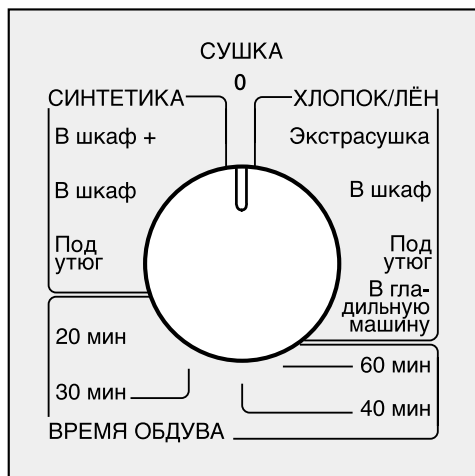

- Поверните переключатель программ на требуемую степень сушки.

Изделия, не требующие особого ухода, сушатся по программе с выбором времени сушки "ВРЕМЯ ОБДУВА":

- дополнительно всегда нажимайте кнопку "Сушка/Щадящая"!

Перечень программ приведен в главе "Обзор программ сушки".

В программах ХЛОПОК/ЛЁН и СИНТЕТИКА в цикле сушки имеется **термоотжим** для уменьшения потребления энергии (горит контрольный индикатор выбранной скорости барабана).

Предварительное условие: дополнительная функция "Сушка/Щадящая" выключена.

5 Выбор дополнительных функций

"Термоотжим"

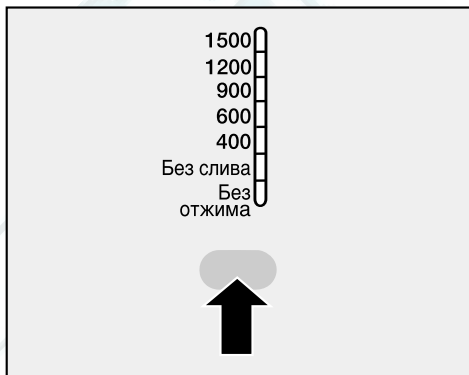

- Нажимайте кнопку "Отжим" до тех пор, пока не загорится контрольный индикатор требуемой скорости барабана для термоотжима.
Исключение: Программа "ВРЕМЯ ОБДУВА".

"Сушка/щадящая"

Во время сушки температура снижается.

- Для щадящей сушки чувствительных трикотажных изделий (символ указаний по уходу ☉), как например, акрил.
- При необходимости дополнительную функцию "Сушка/Щадящая" можно включить в любой программе. Термоотжим не выполняется.

"До старта" (запуск по таймеру)

- Выберите время до старта.

Дополнительные сведения об этом содержатся в главе "Запуск по таймеру".

Функция памяти

Если после выбора программы задается еще и дополнительная функция и/или меняется скорость барабана, то при запуске программы машина запоминает эту настройку в памяти.

При повторном выборе той же программы машина настроена на запомненную дополнительную функцию и/или скорость барабана.

Исключение: Запуск по таймеру.

Ⓢ Запуск программы

"СТАРТ"-При готовности программы к запуску соответствующий контрольный индикатор мигает.

- Нажмите кнопку "СТАРТ". После запуска программы контрольный индикатор светит ровным светом.

Люк не открывается, если температура превышает 70°C. В этом случае при нажатии кнопки "Дверца" мигает контрольный индикатор "заблокировано".
Исключение: Включена функция программирования "открытие люка при высокой температуре".

После сушки

- См. главу "После каждой стирки или сушки".

Программа	Вид белья/текстиля	Температура, Макс. загрузка	Рекомендации	Допустимые дополнительные функции
-----------	--------------------	-----------------------------	--------------	-----------------------------------

ХЛОПОК/ЛЕН				
Экстрасушка	Многослойные текстильные изделия, не просушенные при окончательной сушке.	2,5 кг	Трикотаж нельзя сушить в режиме Экстросушки - возможно сморщивание	— Термо-отжим (макс. 1500 об/мин)
В шкаф (*)	Однослойные и многослойные текстильные изделия, различные изделия из хлопка (например, махровые полотенца, байковые ткани, трико).	2,5 кг	—	— Сушка/шадящая
Под утюг	хлопковая или льняная ткань (например, столовое или постельное белье, усиленное белье или аналогичное).	2,5 кг	—	
В гладильную машину	хлопковая или льняная ткань, которая дополнительно обрабатывается горячей каткой; усиленное белье.	2,5 кг	Белье развешивается до глажки. Так предотвращается высыхание	

(*) Рекомендации для тестирующих организаций:
Контрольная программа согласно евростандарту EN 50229

Программа	Тип белья/текстиля	Макс. Загрузка	Рекомендации	Допустимые дополнительные функции
-----------	--------------------	----------------	--------------	-----------------------------------

СИНТЕТИКА				
В шкаф+	требовательные к уходу текстильные изделия из синтетических или полусинтетических тканей, полностью просушенные изделия (например, пуловеры, платья, брюки).	1 кг	Текстильные изделия перед сушкой отжать минимум в течение 30 секунд.	<ul style="list-style-type: none"> — Термоотжим (макс. 900 об/мин) — Сушка/Щадящая
В шкаф	требовательные к уходу верхние рубашки; скатерти из полусинтетических тканей, например, хлопка с синтетикой.	1 кг		
Под уют	требовательные к уходу верхние рубашки, скатерти из полусинтетических тканей, например, хлопка с синтетикой, которые требуют дополнительного глажения.	1 кг		

ВРЕМЯ ОБДУВА				
20 мин 30 мин 40 мин 60 мин	<p>сначала выбирайте не самое большое время сушки. Сначала определите, через какое время Вы можете получить требуемый эффект сушки.</p> <ul style="list-style-type: none"> — Многослойные изделия или изделия с наполнителем, которые из-за своей структуры проявляют различные свойства сушки. — Текстильные изделия, подлежащие дополнительной сушке. 	<p>в зависимости от типа белья 1- 2,5 кг</p>	<p>Для сушки требовательных к уходу текстильных изделий: всегда дополнительно нажимайте кнопку "Сушка/Щадящая".</p>	<ul style="list-style-type: none"> — Сушка/Щадящая

Стирка и сушка без перерыва

Рекомендация:

Стирка и сушка без перерыва рекомендуется в случае, если загрузка белья при стирке не превышает допустимую загрузку для сушки.

Внимательно прочитайте главы "Стирка" и "Сушка".

1 Откройте водопроводный кран.

2 Включите машину и откройте люк.

3 Загрузка белья

Максимальные нормы загрузки:

ХЛОПОК/ЛЕН	2,5 кг
СИНТЕТИКА	1,0 кг
МИНИ-програиия	1,0 кг
Крахмал	2,5 кг
Отжим	2,5 кг

При стирке и сушке в белье не должны находиться различные легкоплавкие предметы, например, полиэтиленовые пакеты, шарики и т.д., которые могут расплавиться и повредить белье и детали машины.

4 Закройте люк

5 Загрузите стиральные средства.

Используйте стиральные средства в количестве примерно на 1/3 меньше указанного на упаковке.

6 Выбор программы стирки

- Поверните переключатель программ - СТИРКА - на требуемую программу.
- Нажимайте кнопку "Отжим" до тех пор, пока не загорится контрольный индикатор требуемой скорости барабана при отжиме.
- При желании или необходимости задайте другие дополнительные функции.

7 Выбор программы сушки

- Поверните переключатель программ - СУШКА - на требуемую программу.

Автоматически устанавливается скорость барабана, какая была задана для программы стирки.

Термоотжим не выполняется, если:

- выбрана программа сушки "ВРЕМЯ ОБДУВА";
- включена дополнительная функция "Сушка/Щадящая"
- При необходимости вы можете включить дополнительную функцию "Сушка/Щадящая" в каждой программе.

8 При необходимости можно задать время "до старта"

9 Запуск программы

- Нажать кнопку "СТАРТ".

После каждой стирки или сушки

- нажмите кнопку "Дверца" и широко откройте люк.

Осторожно, металлическая крышка после сушки горячая!

Не прикасайтесь к металлической крышке, находящейся внутри на стекле люка. Это опасно и может привести к возгоранию!

- Выньте белье.

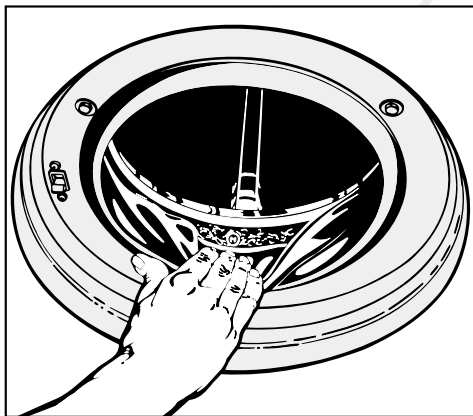

- Проверьте кольцевое уплотнение люка на предмет отсутствия застрявших предметов. После сушки удалите застрявший ворс из кольцевого уплотнения.

Не забывайте вещи в барабане! В следующей стирке они могут сесть, перекраситься или повредиться.

- Закройте люк.

Иначе существует опасность, что посторонние предметы случайно

попадут в барабан, и в следующую стирку или сушку повредят белье.

- Выключите машину кнопкой "Вкл/Выкл".

После сушки

Программа "Смыв ворса"

При сушке образуются ворсинки, которые могут сохраняться в барабане и отсеке для стиральных средств и добавок.

Чтобы эти ворсинки (например, от темных трикотажных изделий) в следующей стирке не попали на другие вещи (например, светлые), Вы можете их смыть.

Не допускается использовать программу "Смыв ворса" для полоскания белья. Следите за тем, чтобы в это время белья в барабане не было.

- Выключите машину.
- **Поверните** переключатель программ - СУШКА - в положение "0".
- Поверните переключатель программ - СТИРКА - в положение "Смыв ворса".
- Нажмите кнопку "СТАРТ".

Через несколько минут ворс будет смыт.

- Удалите ворсинки, застрявшие в кольцевом уплотнении.
- Выключите машину.

Допускается изменение программы даже после нажатия кнопки "СТАРТ". Имеется также возможность до окончания программы стирки выбрать требуемую программу сушки.

Прерывание программы

- Поверните оба переключателя программ в положение "0".

Контрольные индикаторы программ попеременно замигают. Программа будет прервана при загорании контрольного индикатора "Вкл".

Изменение ошибочно выбранной программы

- Поверните оба переключателя программ в положение "0".
- При загорании контрольного индикатора "Вкл" поверните переключатели программ в требуемое положение.
- При необходимости выберите/отмените дополнительные функции.
- Нажмите кнопку "СТАРТ".

Изменение программы с блокировкой

Смотри главу "Блокировка".

Запуск по таймеру

После выбора программы Вы можете задать время ее запуска по таймеру в пределах от 1 до 9 часов.

- Выберите программу.

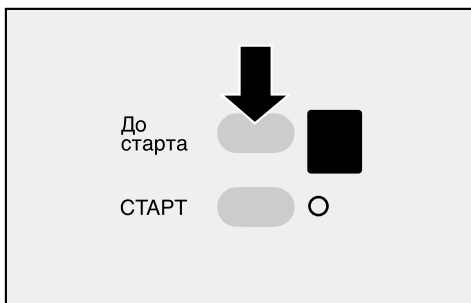

- Нажимайте кнопку "До старта" до тех пор, пока требуемое время не будет показано на дисплее.
- После нажатия кнопки "СТАРТ" начнется почасовой отсчет времени. По истечении времени запуска по таймеру программа будет запущена автоматически.

Отмена запуска по таймеру

- Нажимайте кнопку "До старта" до тех пор, пока не индикатор не погаснет. Программа начнет работу.

или

- Выключите машину кнопкой "Вкл/Выкл".

Блокировка

При включенной блокировке (горит контрольный индикатор "заблокировано" во время работы

программы невозможно открыть машину или прервать программу.

- Изменение настройки отображается миганием контрольного индикатора "Защита от сминания/Конец" без влияния на выполнение программы.
- При завершении программы, при остановке после полоскания и после выключения машины блокировка выключается.

Включение блокировки

- Выберите и запустите программу.
- Нажмите и держите нажатой кнопку "СТАРТ" до тех пор, пока не загорится контрольный индикатор "заблокировано".
- Теперь блокировка включена.
- Машина не воспринимает никаких изменений, программа выполняется до конца.

Выключение блокировки

- Нажмите и держите нажатой кнопку "СТАРТ" до тех пор, пока не погаснет контрольный индикатор "заблокировано";

или если замигает контрольный индикатор "Защита от сминания/Конец":

- выберите первоначальную программу и
- нажмите и держите нажатой кнопку "СТАРТ" до тех пор, пока контрольный индикатор "заблокировано" не погаснет.

<http://rembitteh.ru/>

С помощью функций программирования можно запрограммировать машину в соответствии с Вашими индивидуальными потребностями. Запрограммированная машина сохраняет все настройки в памяти до тех пор, пока пользователь их не удалит.

Эта функция программирования включена заводом-изготовителем.

D. Открытие люка при высокой температуре

Можно запрограммировать открытие люка во время стирки или сушки при достижении температуры более 70°C.

Обзор

A. Максимальный уровень воды

Используется при особых требованиях к полосканию.

Внимание:

При высокой температуре существует опасность возгорания.

Действие функции эффективно в следующих программах:

- ХЛОПОК/ЛЕН
- СИНТЕТИКА
- МИНИ 40°C

Эта функция программирования не включена заводом-изготовителем.

E. Остаточная влажность после сушки

Электроника рассчитана на достижение оптимального результата сушки. Но у Вас есть возможность увеличить или уменьшить время сушки по Вашему желанию.

B. Дополнительный цикл полоскания

в программах стирки ХЛОПОК/ЛЕН

Для мягкой воды (степень жесткости I).

Если используется мягкая вода и к полосканию предъявляются особые требования, то можно включить дополнительный цикл полоскания при повышенном уровне воды.

Уменьшение времени сушки:

на:	показание:
1 минуту	1
2 минуты	2
3 минуты	3
4 минуты	4

Увеличение времени сушки:

на:	показание:
1 минуту	5
2 минуты	6
3 минуты	7
4 минуты	8

C. Зуммер

По окончании программы стирки/сушки зуммер подает звуковой сигнал.

Заводская настройка:

0

Вызов и запоминание

Функции программирования включаются с помощью переключателя программ - СТИРКА-.

- ❶ Машина должна быть выключена, а люк закрыт.
Переключатели программ
- СТИРКА - и
- СУШКА - находятся в положении "0".
 - ❷ Нажмите одновременно кнопки "Замачивание" и "Предварит.", держите их нажатым и . . .
 - ❸ . . . включите машину с помощью кнопки "Вкл/Выкл".
Отпустите все кнопки.
- Следующие контрольные индикаторы замигают:
"Замачивание/Предварит." и **"СТИРКА"**
 - На индикаторе слева появится *P*

- ❹ Выберите одну из требуемых функций программирования:

A. Максимальный уровень воды:

Переключатель программ
- СТИРКА - поверните в положение **"Смыв ворса"**.

B. Дополнительный цикл полоскания:

Переключатель программ
- СТИРКА - поверните в положение **"Доп. полоскание"**.

C. Зуммер:

Переключатель программ
- СТИРКА - поверните в положение **"ХЛОПОК/ЛЕН 40°C"**.

D. Открытие люка при высокой температуре:

Переключатель программ
- СТИРКА - поверните в положение **"ТОНКОЕ БЕЛЬЕ хол"**.

E. Остаточная влажность при сушке:

Переключатель программ
- СТИРКА - поверните в положение **"СИНТЕТИКА"**.

5 Включение функций программирования А - В - С - D

При выборе одной из функций программирования на индикаторе появится:

\emptyset = Функция программирования выключена (не активна) или

I = Функция программирования включена (активна)

С помощью кнопки "**СТАРТ**" можно переключить с

\emptyset на I (**включить**) или с

I на \emptyset (**выключить**).

Включение функции программирования E

Повторным нажатием кнопки "**СТАРТ**" можно скорректировать время сушки, а именно на **1 минуту**

- **уменьшить** (на индикаторе появится $I, 2, 3$ или 4);
- **увеличить** (на индикаторе появится $5, 6, 7$ или 8);
- **или установить по умолчанию заводское значение** (на индикаторе появится \emptyset).

- 6 Если Вам требуется включить/выключить несколько функций, повторите шаги 4-5.

Если нет, то:

- 7 Выключите машину клавишей "Вкл/Выкл".

Включенные функции программирования остаются в памяти машины.

- 8 Поверните переключатель программ - СТИРКА - в положение "0".

Не пользуйтесь протирочными тряпками, растворителями, и средствами очистки стекла или многоцелевыми очистителями! Это может вызвать в машине существенное повреждение ее деталей и поверхностей из искусственных материалов.

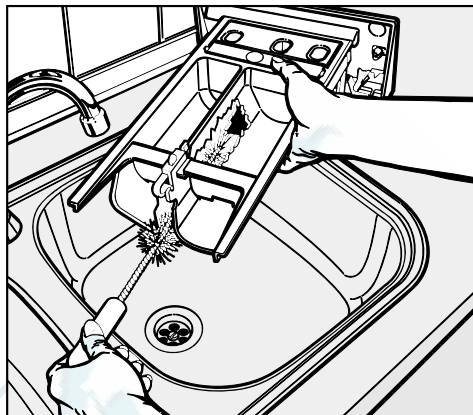

Чистка машины



- Очистите корпус, внешнюю и внутреннюю крышку люка, используя мягкие чистящие средства или мыло. Затем протрите их мягкой тряпкой.
- Промойте стиральный барабан с помощью чистящих средств для металлических поверхностей.

- Нажмите красную кнопку деблокировки, выньте отсек.

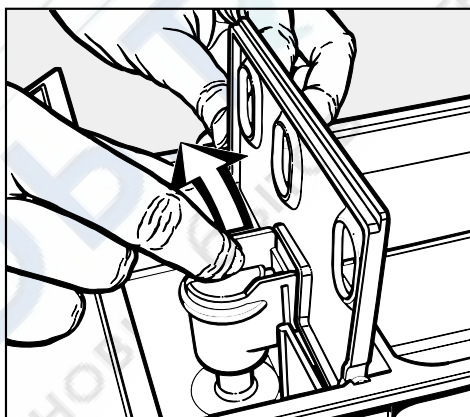
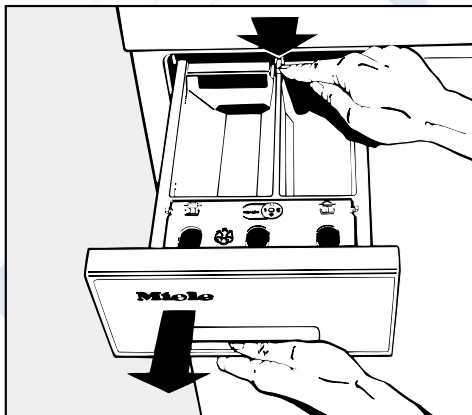
Чистка отсека для стиральных средств и добавок



- Выдвиньте отсек до упора.

- Очистите ячейку и канал добавок для смягчения ткани.
- Выньте всасыватель добавок из ячейки  и промойте его под струей теплой воды.
- Очистите также канал в ячейке .

Чистка фильтра и насоса стирального раствора

Регулярно проверяйте фильтр стирального раствора, сначала каждые 3-4 недели.

Осторожно: если ранее была проведена сокращенная стирка при высокой температуре, то есть опасность ожога!

Если фильтр чистый, то он пропускает примерно 2 литра воды.

Если сток засорен, то в машине находится несколько большее количество воды (**макс. 25 л**).

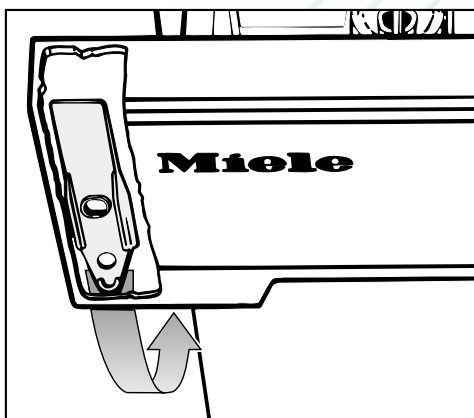

- На внутренней стороне панели отсека для стиральных средств и добавок находится шпатель (желтого цвета) для открытия крышки фильтра стирального раствора.

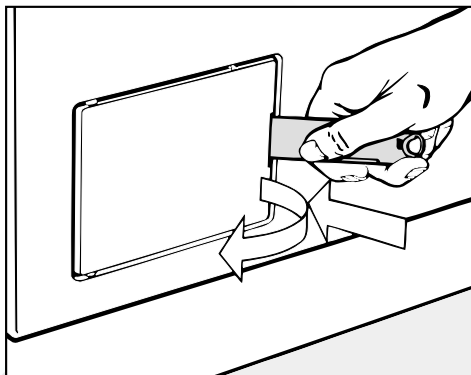

- Откройте крышку шпателем.

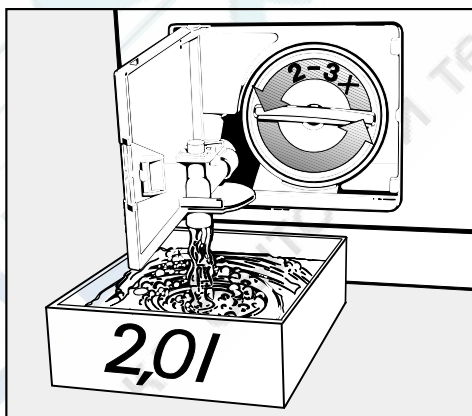

- Установите под сливной шланг емкость для слива воды.
- Поверните фильтр стирального раствора на 2-3 оборота, отсоедините его, но **не** вывинчивайте. Должны вытечь примерно 2 л воды. **Прервите сток воды:** Снова затяните фильтр.
- Повторяйте слив до тех пор, пока вода не перестанет вытекать.

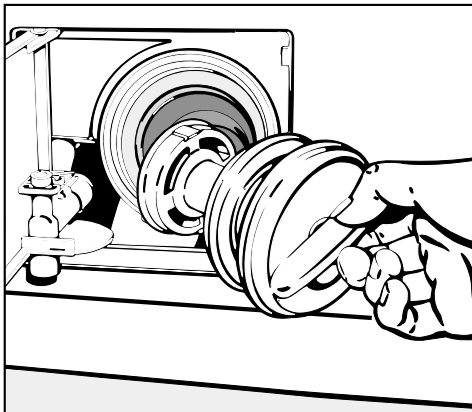

- Когда сток воды прекратится: вывинтите и прочистите фильтр стирального раствора.
- Удалите посторонние предметы (пуговицы, монеты и т.д.).

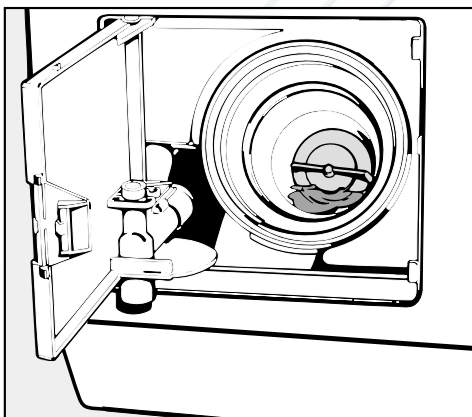

- Проверьте легкость поворота крыльчатки насоса стирального раствора. Если поворот затруднен: удалите посторонние предметы.
- Очистите внутреннее пространство фильтра.

Не допускайте отложений извести, стиральных средств и посторонних предметов в резьбе.

- Снова установите фильтр стирального раствора на место и крепко **завинтите его**.

Если фильтр стирального раствора установлен и завинчен неправильно, из машины будет вытекать вода.

Чистка стекла люка

- Время от времени следует чистить ...
... стекло дверцы люка изнутри, используя чистящие средства или мыльный раствор.
... металлическую крышку на стекле люка, используя чистящие средства для металлических поверхностей. Затем протрите все мягкой тряпочкой до суха.

Чистка грязезащитного сита в системе подвода воды

В машине имеется грязезащитное сито защиты вентилей системы подвода воды. Это сито следует проверять каждые 6 месяцев. При частых сбоях подвода воды в водопроводе это время может быть сокращено.

Закрепите шланг на водопроводном кране, откройтке кран. Если вода вытекает, затяните накидную гайку.

После чистки **обязательно** установите грязезащитное сито на место.

Очистка сита в заливном шланге:

- Закройте водопроводный кран.
- Отсоедините заливной шланг от водопроводного крана.

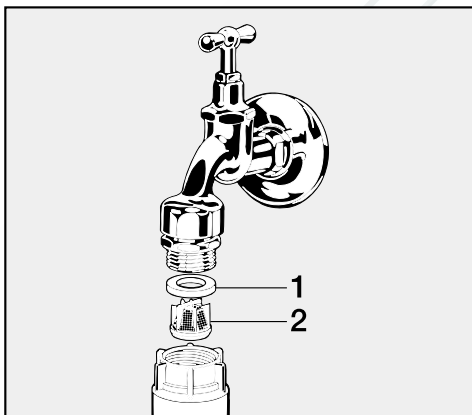

- Выньте резиновую уплотнительную прокладку.
- Захватите плоскогубцами край сита, выньте его и очистите.
- Сборка производится в обратном порядке.

Ремонт электроприборов имеет право производить только аттестованный сервисный персонал. Неквалифицированный ремонт опасен для машины и пользователя.



Что делать, если ... ?

Что делать, если ...	Причина ...	Устранение ...
... Программа не запускается?	Отсутствует электропитание машины. Контрольный индикатор "Вкл" не горит или контрольный индикатор "СТАРТ" не мигает.	Проверьте: <ul style="list-style-type: none"> — правильно ли закрыт люк. — вставлена ли в розетку вилка. — исправны ли предохранители.
... Контрольный индикатор "Залив/Слив воды" мигает во время выполнения программы, а программа выполняется как обычно?	Нарушена подача воды, но программа выполнена как обычно.	<ul style="list-style-type: none"> — Водопроводный кран открыт не полностью. — Сгиб заливного шланга. — Давление воды слишком мало. Обратитесь в специализированный сервис. — Засорено грязезащитное сито в заливном шланге. Очистите сито.
... Контрольный индикатор "Залив/Слив воды" мигает, но машина не стирает?	Блокирована подача воды.	<ul style="list-style-type: none"> — Поверните переключатель программ в положение "0". — Откройте водопроводный кран — Повтрите выбор и запуск программы.
... Контрольный индикатор "Залив/Слив воды" мигает	Нарушен слив воды.	<ul style="list-style-type: none"> — Очистите фильтр и насос стирального раствора. — Сливной шланг расположен слишком высоко? Максимальная высота подъема: 1 м.
	Сработало устройство защиты от залива водой.	<ul style="list-style-type: none"> — Обратитесь в специализированный сервис!

Что делать, если . . .	Причина . . .	Устранение . . .
<p>... мигает один из следующих контрольных индикаторов? -"Замачивание/ Предварительная" - "Стирка" - "Полоскание"</p>	<p>Это неисправность.</p>	<p>— Повторите запуск программы. Если контрольный индикатор продолжает мигать, обратитесь в специализированный сервис.</p>
<p>... мигает контрольный индикатор "Последний отжим"?</p>	<p>Последний отжим не выполнен. Машина обнаружила неравномерность белья.</p>	<p>— Разворошите белье. — Поверните переключатель программ - СТИРКА - в положение "Отжим". — Примите во внимание скорость барабана в программе.</p>
<p>... Без конца горит контрольный индикатор "Переполнение" в программе сушки.</p>	<p>Слишком много загружено белья.</p>	<p>— Впоследствии обращайтесь внимание на количество максимальной загрузки</p> <p>а) образования смятых складок в чувствительных текстильных изделиях.</p> <p>б) неравномерно высушенные или влажные трикотажные изделия.</p> <p>— Вы можете высушить текстильное белье при помощи программы ВРЕМЯ ОБДУВА</p>
<p>... горит контрольный индикатор "Заблокировано"?</p>	<p>Включена блокировка программы.</p>	<p>Смотри главу "Блокировка".</p>
<p>... мигает контрольный индикатор "Защита от сминания/Конец" и горит контрольный индикатор "Заблокировано"?</p>	<p>Включена блокировка. Изменена выбранная настройка программы.</p>	<p>Смотри главу "Блокировка".</p>

Что делать, если . . .	Причина . . .	Устранение . . .
... белье после сушки слишком сухое?	Загрузка белья в количестве менее 1 кг. Машина не смогла правильно определить влажность белья.	В будущем сушите малое количество белья в режиме выбора времени для сушки.
	<p>Стирка и сушка без перерыва: Во время отжима белье свернулось в кольцо из-за неравномерного распределения в барабане.</p> <p>Только сушка: Во время термоотжима белье свернулось в кольцо, - из-за слишком высокой влажности, - из-за выбора слишком большого числа оборотов.</p>	<ul style="list-style-type: none"> — Поверните переключатель программ - СТИРКА - и - СУШКА - в положение "0". — Откройте люк и разворошите белье. — Выберите меньшую скорость барабана. — повторите запуск программы сушки.
... Люк не поддается открытию?	К машине не подключено электропитание.	<ul style="list-style-type: none"> — Вставьте штекер Шуко в розетку.
	Электропитание вышло из строя.	<ul style="list-style-type: none"> — Откройте люк, как описано в конце этой главы.
	Дверца неправильно защелкнулась.	<ul style="list-style-type: none"> — Прижмите люк сильнее с левой стороны и нажмите кнопку "Дверца".
	В барабане еще находится много воды.	<ul style="list-style-type: none"> — Поверните переключатель программ - СТИРКА - в положение для откачки воды. — Откройте люк.
... при нажатии кнопки "Дверца" люк не открывается и горит контрольный индикатор "Заблокировано"?	Это не сбой. Сработала термоблокировка.	Машина в целях Вашей безопасности, не открывает люк при температуре выше 70°C.

Что делать, если . . .	Причина . . .	Устранение . . .
<p>... после или во время сушки люк не открывается?</p>	<p>Это не сбой. Сработала термоблокировка. Машина в целях Вашей безопасности, не открывает люк при температуре выше 70°C.</p>	<p>Вариант 1 Подождите:</p> <ul style="list-style-type: none"> — пока температура не опустится ниже 70°C и можно будет открыть люк. <p>Вариант 2 Включите воздушное охлаждение*:</p> <ul style="list-style-type: none"> — Поверните переключатель программ - СУШКА - положение "0". — Сразу же поверните переключатель программ - СУШКА - на другую программу: горит контрольный индикатор "Холодный воздух" и Вы выбрали воздушное охлаждение. — По окончании воздушного охлаждения (загорится контрольный индикатор "Ψαίεδα οδ σιείαίεϋ/Εοίεο" можно открыть люк. <p>* Если программа сушки уже закончилась, то сначала на несколько минут запустите новую программу сушки.</p> <p>— Вариант 3 Включить функцию программирования "Открытие люка при высокой температуре" (смотри главу "Функции программирования").</p>
<p>... после сушки в барабане находится вода?</p>	<p>Нарушен слив воды.</p>	<ul style="list-style-type: none"> — Очистите щелочной фильтр и щелочной насос.
<p>... машина трясется во время отжима?</p>	<p>Ножки машины не отрегулированы.</p>	<ul style="list-style-type: none"> — Установите машину в устойчивое положение (смотри главу "Установка")
<p>... при высоком давлении в трубопроводе вода поступает медленно?</p>	<p>Засорено грязезащитное сито в системе подвода воды.</p>	<ul style="list-style-type: none"> — Очистите сито.

Что делать, если . . .	Причина . . .	Устранение . . .
... белье отжато не как обычно?	заданная скорость барабана слишком мала	— В следующий раз задайте большую скорость.
	Белье в барабане не достаточно хорошо распределилось. Поэтому для защиты машины отжим производился с уменьшенным числом оборотов.	— Поэтому кладите в барабан крупные и мелкие вещи вперемешку.
	фильтр стирального раствора засорен.	— Очистите фильтр.
... В отсеке для стиральных средств и добавок находится их много остатков?	Давление потока воды недостаточно.	— Очистите грязезащитное сито в системе подачи воды. — При необходимости нажмите кнопку "Больше воды".
	Стиральные порошки вместе с добавками для смягчения воды способствуют склеиванию.	— В дальнейшем кладите в отсек сначала стиральное средство.
... Добавка для смягчения ткани не полностью растворилась или в ячейке  застаивается слишком много воды?	Во время подачи воды отсек для стиральных средств и добавок был закрыт.	
	Всасыватель добавок неправильно установлен или засорен.	— Очистите всасыватель. — Очистите также канал в ячейке  .
... при стирке образовалось слишком много пены.	передозировка стиральных средств.	— Соблюдайте инструкции по дозировке стиральных средств на их упаковке. — При дозировке стиральных средств следует учитывать также жесткость воды. — Для стирки легкозагрязненного белья используйте меньшее количество стиральных средств.

Что делать, если . . .	Причина . . .	Устранение . . .
... в барабане образуются извесковые отложения?	Слишком малая дозировка стиральных средств.	<ul style="list-style-type: none"> — Удалите отложения только с помощью специальных средств. — Дозируйте стиральные средства с учетом жесткости воды.
... на выстиранном белье остались серые засаленные места?	Дозировка стиральных средств недостаточная (белье имело сильные жировые загрязнения (масло, мазь)).	<ul style="list-style-type: none"> — Используйте соответствующее загрязнению количество стиральных средств, или используйте жидкие стиральные средства. — Перед следующей стиркой выполните программу ХЛОПОК/ЛЕН 60°С с жидким стиральным средством без белья.
... на выстиранных трикотажных изделиях имеются белые осадки вещества, напоминающего стиральный порошок?	Стиральное средство содержит водонерастворимые компоненты (цеолиты) для смягчения воды, которые осаждаются на трикотаже.	<ul style="list-style-type: none"> — Простирайте трикотаж еще раз и в дальнейшем используйте жидкие стиральные средства. — Жидкие стиральные средства как правило не содержат цеолитов. — Попробуйте удалить остатки щеткой.
... белье не становится чище от использования жидких стиральных средств?	Жидкие стиральные средства не содержат отбеливателей. Пятна от овощей, кофе или чая не удаляются.	<ul style="list-style-type: none"> — Используйте стиральный порошок с отбеливателем. — Добавьте пятновыводитель в ячейку Ш и отдельно в шаровом дозаторе жидкое стиральное средство (дозатор перед сушкой удалите!). — Добавьте жидкое стиральное средство и пятновыводитель в ячейку вместе.
... появляются необычные шумы в насосе?	Это не сбой! Шумы в начале/конце работы насоса вполне нормальное явление (холостой ход).	

Открытие люка при отключенном питании

- Выключите машину.

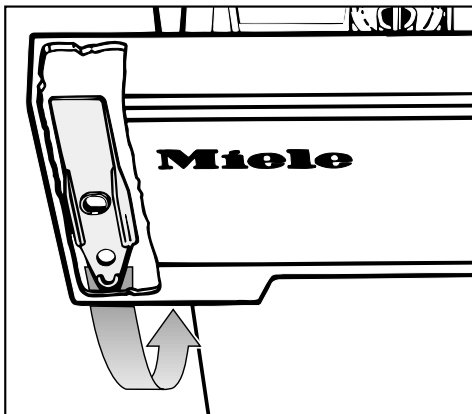

- На внутренней стороне панели отсека для стиральных средств и добавок находится шпатель (желтого цвета). Его можете снять.

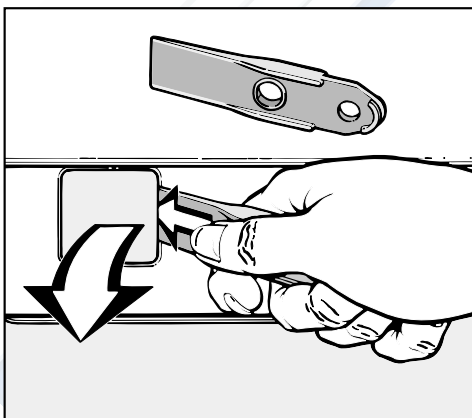

- Откройте шпателем крышку аварийного слива.
- Перед устройством аварийного слива поставьте бачок.
- Положите шланг в бачок.

Осторожно: если стирка производилась при высокой температуре, то вода будет горячей.

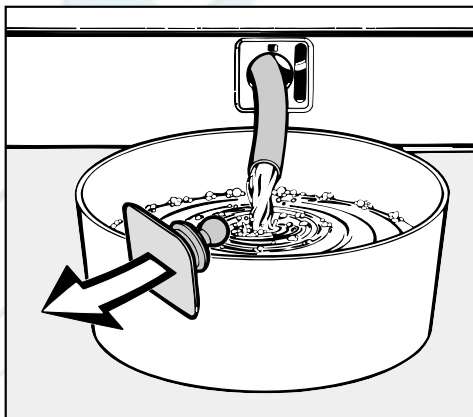

- Выньте пробку.

Количество воды зависит от ее уровня. Чем выше уровень (например, 1 м), тем больше воды. В этом случае из бачка нужно будет вылить воду несколько раз.

- Если вода больше не вытекает, снова закройте шланг пробкой.

Перед выниманием белья убедитесь, что барабан остановился. При вращающемся барабане доступ в него опасен.

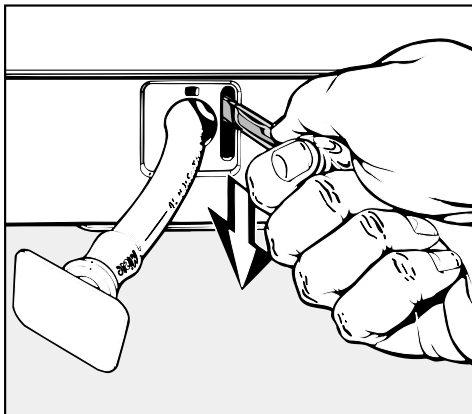

- Потяните кольцо вниз с помощью ручки ложки. Люк откроется.
- Закрытый шланг снова втяните в устройство аварийного слива.

Проверка давления воды

- Подставьте ведро с мерными метками под водопроводный кран.
- Полностью откройте кран.

Если за 15 секунд в ведро натекет 5 литров воды, то давление воды достаточное.

Ремонт

При наличии неисправностей, которые Вы не можете устранить самостоятельно, обратитесь

- в специализированный сервис фирмы Миле

Москва (095) 745-8994

При обращении назовите модель и серийный номер Вашей машины, которые находятся в типовой табличке на задней стенке машины.

Пример:



Обновление программы (РС)

Сервисный индикатор на панели управления с буквами "РС" (РС = обновление программ) предназначен для персонала специализированного сервиса и используется им при обновлении программ и добавлении новых в устройство управления машиной.

Это позволяет учитывать в Вашей машине последние разработки новых видов тканей, стиральных средств и методов стирки.

Фирма Миле регулярно информирует своих покупателей о выпуске новых программ стирки.

Сертификат

РОСС DE. АЯ 46. А57860
с 17.12.1998 до 01.10.2001

Соответствует требованиям
ГОСТ 27570.0-87, ГОСТ 27570.4-87, ГОСТ 27570.5-87, ГОСТ 27570.44-92, ГОСТ 23511-79, ГОСТ Р 50033-92

Площадка для установки

В качестве площадки для установки машины лучше всего подходит бетонный пол, который в отличие от деревянного или пола из других "мягких" материалов лучше выдерживает вибрацию машины при отжиме.

Соблюдайте следующие правила:

- Машину устанавливайте вертикально в устойчивом положении.
- Не устанавливайте машину на полу с мягким покрытием, т.к. при отжиме машина вибрирует.
- При установке на деревянных балках используйте водонепроницаемую деревянную плиту (размерами мин. 59x52x3 см). Плита должна быть крепко привинчена по возможности к нескольким балкам, а не только к половым доскам.

Машину лучше устанавливать в углу помещения. Здесь прочность пола самая высокая.

При размещении на цоколе здания (бетонный цоколь или кирпичная кладка) машину **следует** закрепить хомутами (их можно приобрести в фирменном магазине или в специализированном сервисе фирмы Miele). Иначе машина может упасть с цоколя во время отжима.

Установка машины

Перенесите машину с поддона упаковки на место установки. При этом соблюдайте следующие правила:

- Не держите машину при подъеме за дверцу люка.
- Машина и место установки должны быть сухими. Иначе при отжиме она может скользить.

Снимите транспортные предохранительные болты

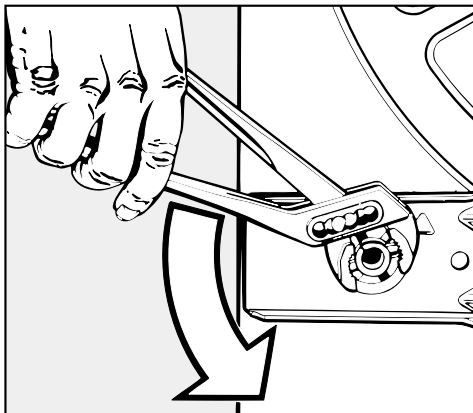

1. Поверните левый транспортный болт на 90° .

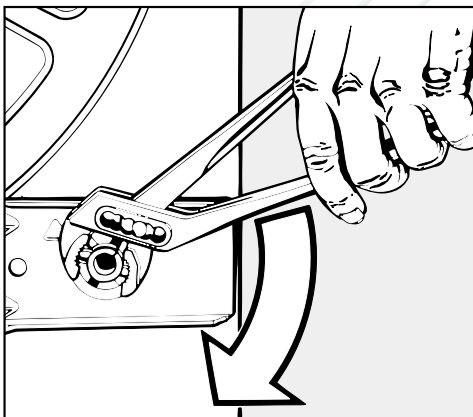

2. Поверните правый транспортный болт на 90° .

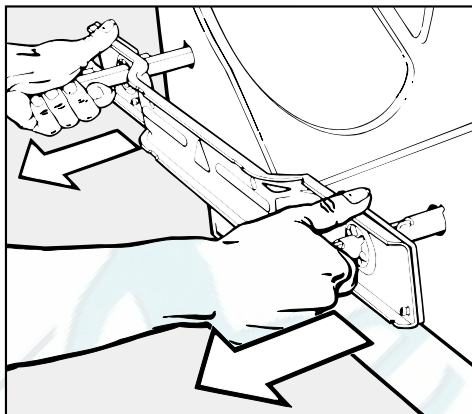

3. Вытащите болты и опорную планку.

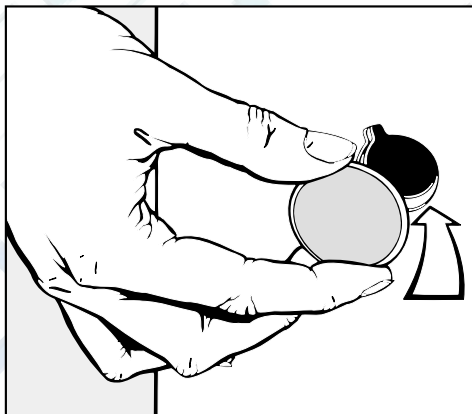

4. Закройте отверстия имеющимися в упаковке заглушками.

Не допускается транспортировать машину без транспортных предохранительных болтов.

Бережно храните транспортировочные крепления! Их нужно будет снова монтировать перед возможной транспортировкой машины в будущем (например, при переезде).

Выравнивание машины

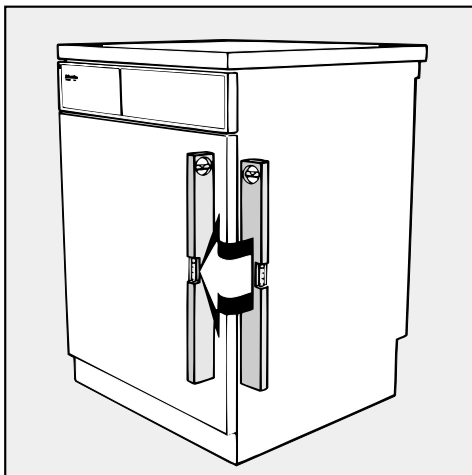

Для обеспечения нормального функционирования машина должна стоять ровно в вертикальном положении на всех четырех ножках.

Неправильное положение машины повышает расход воды и электроэнергии, а сама машина может сдвинуться с места.

Выравнивание машины производится с помощью четырех винтовых ножек. В поставляемой машине ввинчены все четыре ножки.

Вывинтите и зафиксируйте ножку

- Слегка наклоните и закрепите машину, например, с помощью деревянного бруска.

Следите за тем, чтобы машина не скользила, иначе Вы можете получить травму.

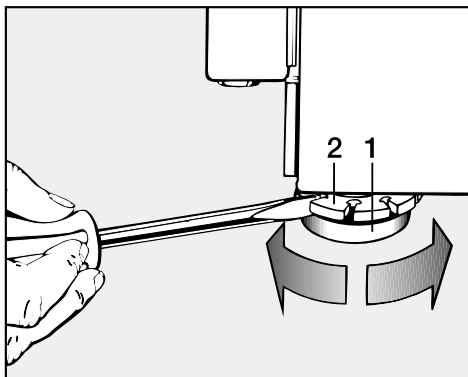

- Поверните ножку **1** вместе с контргайкой **2** с помощью отвертки влево, затем вывинтите.
- Снова поставьте машину на все четыре ножки.
- Проверьте с помощью уровня ровное вертикальное положение машины.
- Захватите ножку **1** плоскогубцами и крепко завинтите на корпус с помощью отвертки контргайку **2**.

Все четыре контргайки должны быть плотно затянуты на корпус. Проверьте ножки, которые при выравнивании не вывинчивались. Иначе существует опасность смещения машины.

Установка машины . . .

. . . под столешницу кухни:

- требуется специальный комплект *. Крышка машины заменяется защитной панелью. Монтаж защитной панели производится аттестованным персоналом с соблюдением правил техники безопасности.
- Инструкция по монтажу прилагается к комплекту для подстраивания машины.

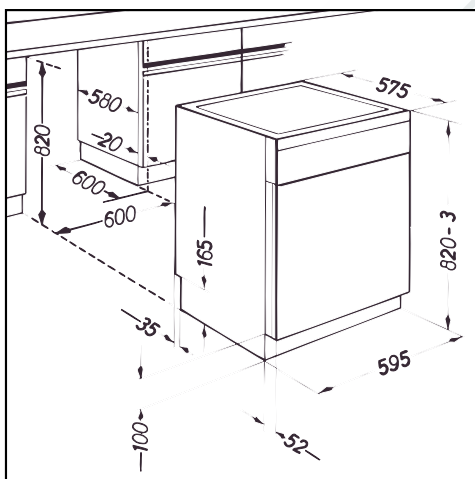

- Для высоты рабочего стола 900/910 мм требуется компенсационная рама*.
- Трубы для подачи и слива воды, а также подвод электропитания должны быть рядом с машиной, к ним должен быть обеспечен легкий доступ.

* эти детали можно приобрести в фирменном магазине или специализированном сервисе фирмы Миле.

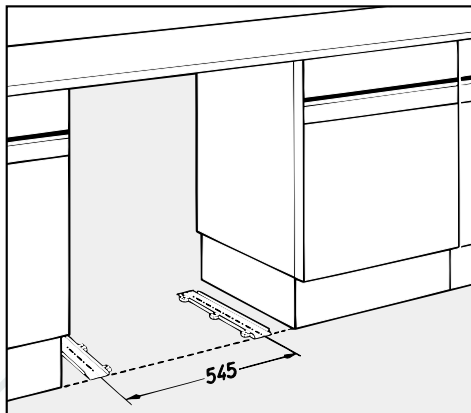

Входящие в комплект поставки направляющие планки предотвращают повреждение пола при перемещении машины.

Установка/замена декоративной планки на дверце

Рекомендация: дверца при установке/замене декоративной панели должна быть закрытой.

- Вывинтите 4 болта декоративной планки на дверце со стороны замка, снимите декоративную планку.

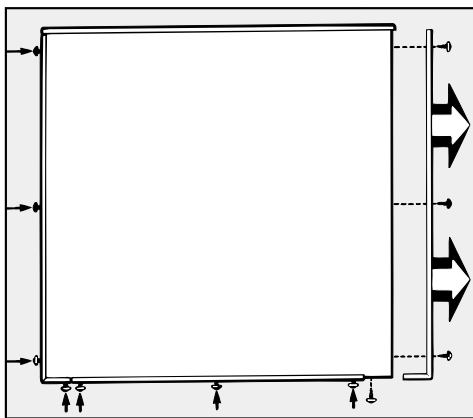

- Остальные 7 болтов нижней и боковой планок ослабьте до уровня, когда декоративная планка (слегка выпуклая) не станет подвижной или снимаемой.
- Установка производится в обратной последовательности. Крепко затяните болты.

Размеры декоративной планки

(значение в скобках означает допуск)

Ширина: 587 (-1) мм

Высота: 602 (-1,5) мм

Толщина: 1 (+0,5) мм

Для толщины планки более 1,5 мм Вам потребуется "промежуточная планка толщиной 4 мм. Ее можно приобрести у в фирменном магазине или специализированном сервисе фирмы Миле.

Рекомендация: Высота промежуточной планки не должна превышать 596,5 (-1,5) мм.

Крепление цокольной накладки

На цоколь машины можно прикрепить цокольную накладку Вашей кухни.

Высота и глубина цоколя машины не меняются.

Высокий цоколь можно монтировать только в ниши большей высоты.

Высота цоколя	Высота ниши	
100 мм (серийное исполнение)	820 мм	-
150 мм	870 мм	требуется рама для выравнивания по высоте
200 мм	920 мм	требуется две рамы для выравнивания по высоте

Цокольную панель (длиной 60 см) можно приобрести у в фирменном магазине или у изготовителя кухни. Перед монтажом цокольной накладки учтите, что:

Не допускается наклеивать что-либо на крышку цоколя машины.

Монтаж:

- Наклеить входящую в комплект поставки липкую ленту на цоколь прибора.

Монтаж рекомендуется осуществлять в следующей последовательности:

- Сложить вместе по длине охватывающую ленту и съемную ленту (= составляющие липкой ленты).
- При необходимости разрезать на 2 или 3 части.
- С любой стороны охватывающей ленты снять защитную пленку.
- Наклеить разрезанные на части составляющие на оба наружных и, при необходимости, на средний участок цоколя и прочно прижать.
- Снять остальную часть защитной пленки со свободной стороны охватывающей ленты.
- Прочно прижать цокольную панель к клейкой стороне охватывающей ленты.

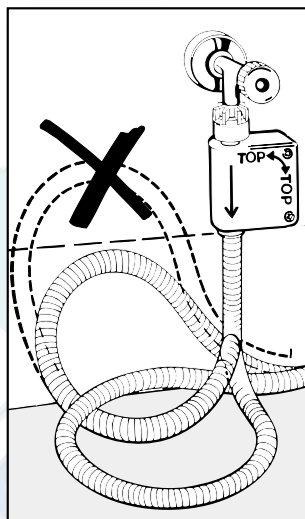
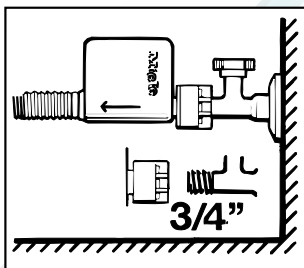
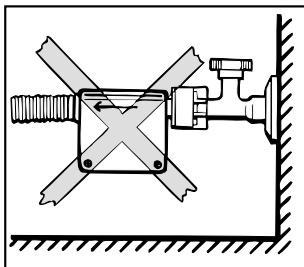
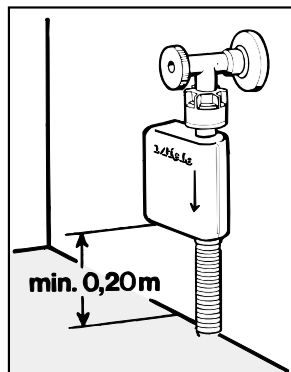

Подвод воды

Монтаж

Машину можно подключать к водопроводу без обратного клапана.

Давление потока воды должно составлять минимум 1 бар. Это такое давление, при котором из полностью открытого водопроводного крана за 15 секунд вытекает 5 литров воды.

Давление потока воды не должно превышать 10 бар. Если оно выше 10 бар, то следует встроить в трубопровод редуцирующий клапан.

Соединение между водопроводным краном и машиной обеспечивает **устройство защиты от залива водой Миле**.

Чтобы устройство надежно функционировало, его требуется только монтировать в указанных положениях (смотри выше).

Для подключения требуется водопроводный кран с резьбой 3/4". Если таковой отсутствует, то **устройство защиты от залива водой фирмы Миле** может быть смонтировано только с разрешенной к использованию соединительной арматурой для подключения к водопроводу.

Резьбовое соединение находится под давлением. Поэтому перед полным открытием водопроводного крана проверяйте его герметичность постепенным открытием. При необходимости скорректируйте положение уплотнительной прокладки в резьбовом соединении, чтобы обеспечивалась его герметичность.

Машина не предназначена для работы от водопровода с горячей водой.

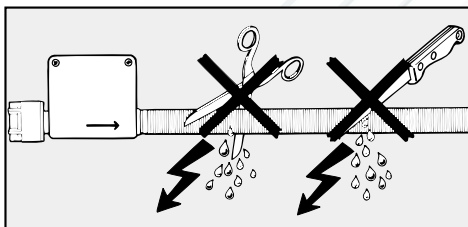

Не допускаются повреждений защитной оболочки.

- В качестве специальных принадлежностей можно приобрести устройство подачи воды фирмы Миле с шлангом длиной ок. 4,5 м.

Принцип функционирования

Ядром устройства защиты от залива водой электрический предохранительный клапан, функционирующий как автоматический водопроводный кран.

Устройство защиты от залива водой фирмы Миле гарантирует защиту в следующих случаях:

при нарушении герметичности в машине

Вытекающая вода задерживается в напольной ванночке. Поплавковый контактор управляет предохранительным клапаном. Подача воды блокируется.

при нарушении герметичности заливного шланга

Протекающая из шланга вода отводится через оболочку шланга, его "вторую кожу", в напольную ванночку. Поплавковый контактор отключает подвод воды.

Профилактика

Если Вам требуется отвинтить устройство подвода воды от водопроводного крана, то сначала отключите питание машины.

Для замены устройства используйте аналогичные изделия фирмы Миле, рассчитанное на взрывное давление более 70 бар.

не допускается вынимать грязезащитное сито в накидной гайке предохранительного клапана.

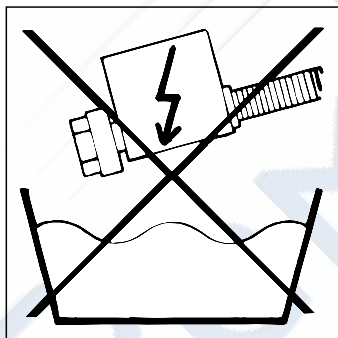
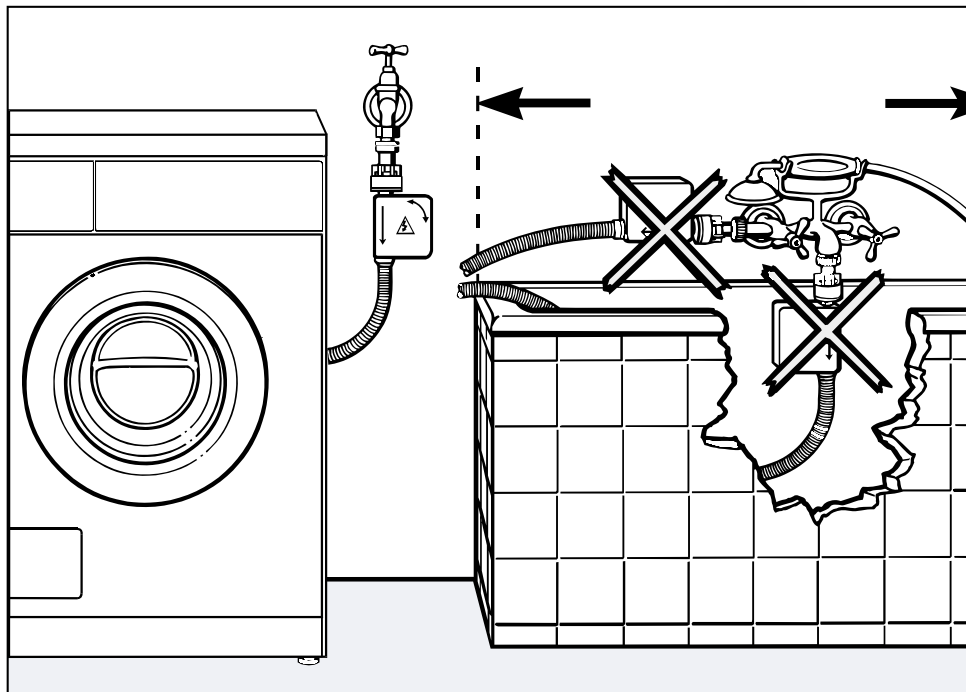

Внимание!

Корпус устройства защиты от залива водой сделан из синтетического материала и имеет только одну токопроводящую деталь.

Не опускать устройство в воду!

Дополнительные возможности при сливе воды:

- Сливной шланг можно повесить на край ванны или раковины. Не допускайте скольжения шланга! Если сливаете воду в ванну или раковину, то следите за тем, чтобы она достаточно быстро стекала в канализацию. Иначе имеется опасность затопления водой.
- Сливной шланг можно подсоединить к пластиковой сточной трубе с помощью резинового nipples (сифон здесь не требуется).
- Можно сливать воду в водосток на полу.

При необходимости сливной шланг можно удлинить до 5 м.

Соответствующие принадлежности можно приобрести в фирменных магазинах или специализированном сервисе фирмы Miele.

Для откачки на высоту более 1 м (высота подачи насоса макс. до 1,8 м) в фирменных магазинах или специализированном сервисе фирмы Miele можно приобрести второй насос стирального раствора, работающий параллельно, с необходимым набором инструментов для его установки.

Подключение электропитания

Машина потребляет переменный ток ~230 В 50 Гц через кабель питания длиной около 2 м и штекер Шуко.

В целях пожаробезопасности фирма Miele не рекомендует пользоваться удлинителями кабеля, в т.ч. многорозеточными переходниками.

Для повышения безопасности рекомендуется включать в цепь питания защитный автомат с током срабатывания 30 мА (DIN VDE 0664).

Номинальное потребление тока и данные предохранителей содержатся в типовой табличке. Перед подключением питания сравните данные в типовой табличке с данными сети питания.

Программы	Загрузка кг	Потребление энергии кВт	Потребление воды л	Время работы программы час мин
-----------	----------------	-------------------------------	--------------------------	---

Стирка

ХЛОПОК/ЛЕН 95°C	5,0	1,70	59	1 53
ХЛОПОК/ЛЕН цветной 60°C ⁽¹⁾	5,0	0,95	56	1 56
ХЛОПОК/ЛЕН цветной 40°C	5,0	0,50	56	1 56
СИНТЕТИКА 40°C	2,0	0,45	57	1 20
ТОНКОЕ БЕЛЬЕ 30°C	1,0	0,40	75	1 00
ШЕРСТЬ 30°C	1,0	0,15	25	0 38

Стирка и сушка

ХЛОПОК/ЛЕН цветной 60°C и ХЛОПОК/ЛЕН В шкаф ⁽²⁾	5,0	3,85	78	4 10
ХЛОПОК/ЛЕН цветной 60°C и ХЛОПОК/ЛЕН В шкаф	2,5	2,40	47	2 40

Сушка

ХЛОПОК/ЛЕН В шкаф ⁽³⁾	2,5	1,45	9	1 03
----------------------------------	-----	------	---	------

(1) Характеристики расхода согласно евростандарту EN 60456

(2) Характеристики расхода согласно евростандарту EN 50229

(3) Характеристики расхода согласно евростандарту EN 61121

Характеристики расхода и время работы программы могут отличаться от указанных значений в зависимости от: давления, жесткости и температуры используемой воды и комнатной температуры при стирке и сушке, а также от колебаний напряжения сети питания и выбранных дополнительных функций.

Высота	850 мм (+ 10 мм / - 5 мм)
Ширина	595 мм
Глубина с крышкой люка	600 мм
Глубина без крышки люка	575 мм
Вес пустой машины	102 кг
Макс. нагрузка на пол	1600 ньютонов (прим. 160 кг)
Нормы загрузки для стирки	макс. 5,0 кг сухого белья
Нормы загрузки для сушки	макс. 2,5 кг белого/цветного белья
Напряжение	} см. Типовую табличку
Потребление энергии	
Предохранители	
Характеристики расхода	см. раздел "Характеристики расхода"
Мин. давление воды	1 бар
Макс. давление воды	10 бар
Макс. высота подъема воды	1 м
Макс. расстояние подвода воды	5 м
Выданные свидетельства о тестировании	Защита от радиопомех, VDE



Miele

Производитель:

Миле & Ци. ГмбХ & Ко., D-33325 Гютерсло, Германия
Miele & Cie. GmbH & Co., D-33325 Guetersloh

Импортер:

ООО Миле СНГ
Российская Федерация
129164 Москва, Зубарев пер., 15-1
Телефон: (095) 745 8990
Телефакс: (095) 745 8984

Internet: www.miele2000.ru

E-mail: info@miele2000.ru



AЯ46